

FARETTI













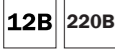



2016

















Содержание

| | |
|---|-----|
| I. Декоративный свет..... | 6 |
| Встраиваемые точечные светильники с заменяемыми галогенными и светодиодными лампами | 8 |
| Встраиваемые точечные светильники со встроенными светодиодами | 82 |
| Накладные точечные светильники с заменяемыми галогенными и светодиодными лампами..... | 98 |
| Накладные точечные светильники со встроенными светодиодами..... | 112 |
| II. Технический свет..... | 116 |
| Мебельные светильники..... | 118 |
| Встраиваемые светильники заливающего света со встроенными светодиодами | 122 |
| Накладные светильники заливающего света со встроенными светодиодами | 124 |
| III. Лампы и комплектующие | 136 |
| Светодиодные лампы | 138 |
| Галогенные лампы..... | 144 |
| Люминисцентные лампы..... | 148 |
| Трансформаторы для светильников и комплектующие..... | 150 |
| IV. Светодиодная лента и комплектующие | 151 |
| Лента светодиодная на 12В и комплектующие..... | 151 |
| Лента светодиодная на 220В и комплектующие | 152 |
| Драйверы и контроллеры для ленты | 153 |
| V. Светильники во включенном состоянии..... | 154 |
| VI. Стенды..... | 159 |

УСЛОВНЫЕ ОБОЗНАЧЕНИЯ (раздел светильники)

| | |
|---|--|
|  | светильник оборудован проводом заземления |
|  | светильник соответствует директивам по безопасности эксплуатации |
|  | степень защиты светильника |
|  | номинальное напряжение |
|  | светодиодный источник света |
|  | угол наклона (°) |
|  | поворотный светильник |
|  | высота (мм) |
|  | диаметр (мм) |
|  | длина (мм) |
|  | ширина (мм) |
|  | глубина встраивания светильника (мм) |
|  | диаметр вырезаемого отверстия (мм) |
|  | присоединительный размер (мм) |
|  | габариты вырезаемого отверстия (мм) |
|  | лампы MR16/HP16 |
|  | лампы G4/G5.3/G9 |
|  | лампы GX53 |

УСЛОВНЫЕ ОБОЗНАЧЕНИЯ (раздел лампы)

| | |
|---|----------------------------------|
|  | артикул |
|  | напряжение (В) |
|  | цоколь |
|  | мощность (Вт) |
|  | угол рассеивания света (°) |
|  | сила света (Кд) |
|  | диаметр (мм) |
|  | высота (мм) |
|  | световой поток (Лм) |
|  | номер рисунка (схемы) |
|  | количество в упаковке (шт) |
|  | срок службы (ч) |
|  | цветовая температура (К) |
|  | информация |

I. ДЕКОРАТИВНЫЙ СВЕТ





002040



002050

SOLO

12В 220В CE IP20

Габариты, мм
 H D L W h d
 30 100 40 65 002040
 30 100 100 40 65 002050

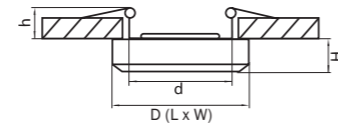

Лампа:
 MR16 Gu5.3 max 50Вт
 Цвет / Основание:
 Прозрачный / Хром

SOLO RAY

12В 220В CE IP20

Габариты, мм
 H D h d
 28 100 60 65

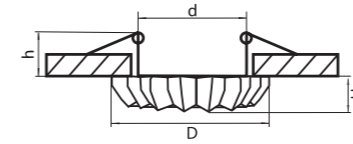

Лампа:
 MR16/HP16 Gu5.3/GU10 max 50Вт
 Цвет / Основание:
 Прозрачный / Хром



002120



002041



002051

ROSA

12В 220В CE IP20

Габариты, мм
 H D L W h d
 30 100 40 65 002041
 30 100 100 40 65 002051

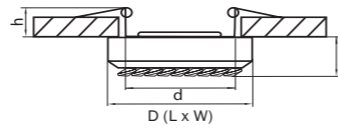

Лампа:
 MR16 Gu5.3 max 50Вт
 Цвет / Основание:
 Прозрачный / Хром

ANELLO

12В 220В CE IP20

Габариты, мм
 H D h d
 10 85 60 76

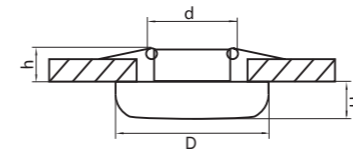

Лампа:
 MR16/HP16 Gu5.3/GU10 max 50Вт
 Цвет / Основание:
 Прозрачный / Белый



002230



002079



002109

ALUME

12В 220В CE IP20

Габариты, мм
 H D L W h d
 28 90 22 60 002079
 28 90 90 22 60 002109

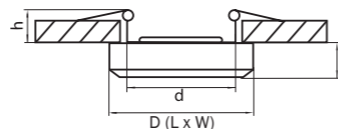

Лампа:
 MR16/HP16 Gu5.3/GU10 max 50Вт
 Цвет / Основание:
 Прозрачный / Алюминий

ANELLO

12В 220В CE IP20

Габариты, мм
 H D L W h d
 10 85 60 76 002240
 10 90 90 60 76 002250

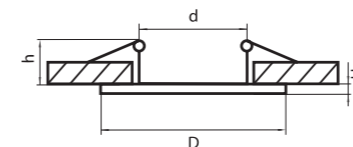

Лампа:
 MR16/HP16 Gu5.3/GU10 max 50Вт
 Цвет / Основание:
 Матовое стекло / Хром



002240



002250

Bozzolo Fritella Crysto

Rifle Ingrano



002414

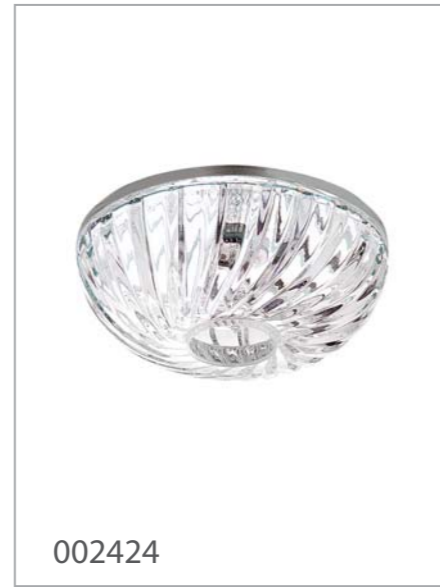

002424

BOZZOLO

12В 220В CE IP20

Габариты, мм

| H | D | h | d | |
|----|-----|----|----|--------|
| 50 | 110 | 30 | 55 | 002414 |
| 50 | 120 | 30 | 55 | 002424 |

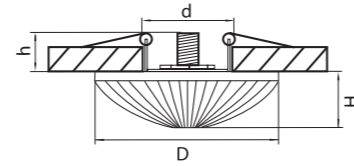

Лампа:
 G5.3 max 50Вт
 Цвет / Основание:
 Прозрачный / Зеркальный

RIFLE

12В 220В CE IP20 45°

Габариты, мм

| H | D | L | W | h | d | |
|----|----|----|----|----|---|--------|
| 10 | 90 | | 60 | 70 | | 002514 |
| 10 | 90 | 90 | 60 | 70 | | 002524 |

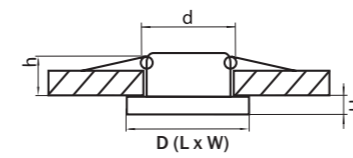

Лампа:
 MR16/HP16 Gu5.3/GU10 max 50Вт
 Цвет / Основание:
 Прозрачный / Зеркальный



002514



002524



002700



002706

FRITELLA

12В 220В CE IP20

Габариты, мм

| H | D | h | d | |
|----|-----|----|----|--------|
| 25 | 120 | 37 | 68 | 002700 |
| 25 | 120 | 37 | 68 | 002706 |

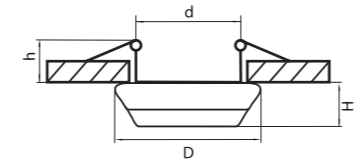

Лампа:
 MR16 Gu5.3 max 50Вт
 Цвет / Основание:
 Белый, Матовый / Белый

INGRANO

12В 220В CE IP20

Габариты, мм

| H | D | h | d | |
|----|----|----|----|--|
| 20 | 95 | 60 | 65 | |

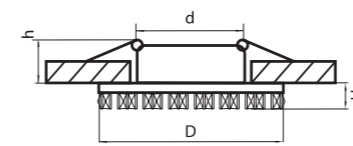

Лампа:
 MR16/HP16 Gu5.3/GU10 max 50Вт
 Цвет / Основание:
 Прозрачный / Зеркальный

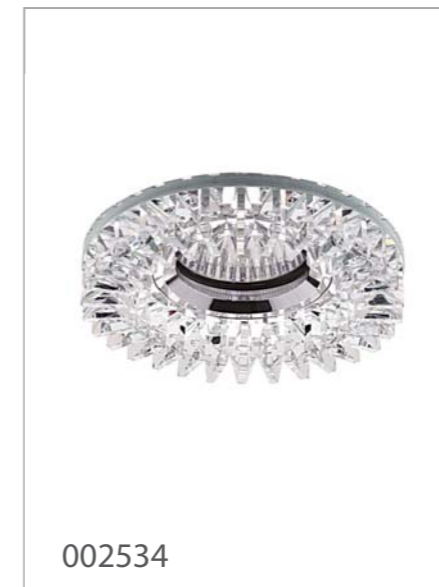

002534



002554

CRYSTO

12В 220В CE IP20

Габариты, мм

| H | D | h | d | |
|----|----|----|----|--|
| 30 | 80 | 60 | 50 | |

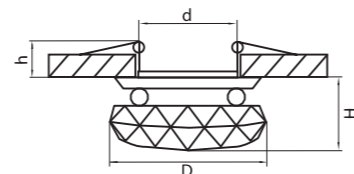

Лампа:
 MR16/HP16 Gu5.3/GU10 max 50Вт
 Цвет / Основание:
 Прозрачный / Хром

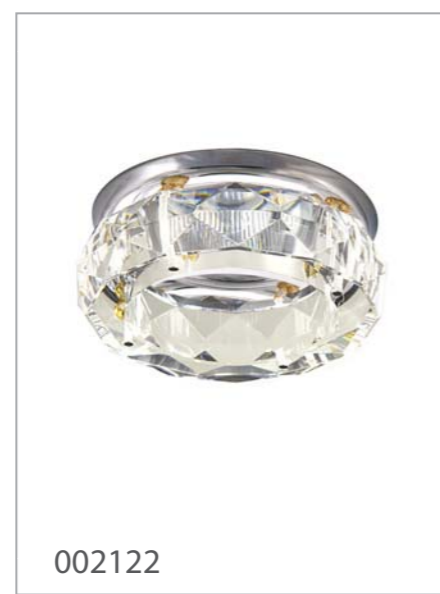

002122

RIFLE

12В 220В CE IP20 45°

Габариты, мм

| H | L | W | h | 2d | |
|----|-----|----|----|----|--|
| 10 | 170 | 90 | 60 | 70 | |

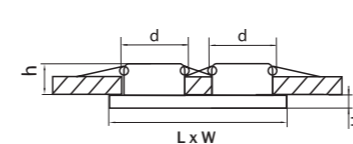

Лампа:
 MR16/HP16 Gu5.3/GU10 x2 max 50Вт
 Цвет / Основание:
 Прозрачный / Зеркальный

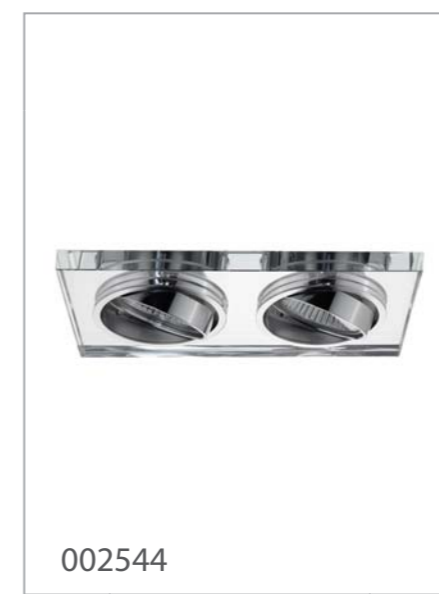

002544



002611



002612

CORINTO

12В 220В CE IP20

Габариты, мм

H D h d
28 105 60 56

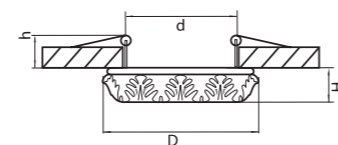

Лампа:

MR16/HP16 Gu5.3/GU10 max 50Вт

Цвет / Основание:

Слоновая кость, Зол. патина

CORINTO

12В 220В CE IP20

Габариты, мм

H W L h d
28 100 100 60 56

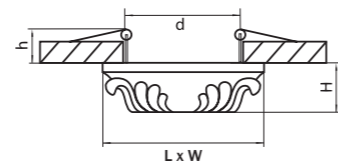

Лампа:

MR16/HP16 Gu5.3/GU10 max 50Вт

Цвет / Основание:

Слоновая кость, Зол. патина



002621



002622

CORINTO

12В 220В CE IP20

Габариты, мм

H D h d
28 105 60 56

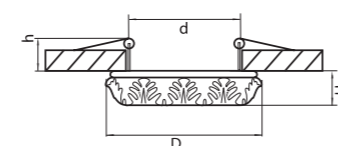

Лампа:

MR16/HP16 Gu5.3/GU10 max 50Вт

Цвет / Основание:

Серебр. патина



002614



FENICIA

12В 220В CE IP20

Габариты, мм

H D h d
28 105 60 56

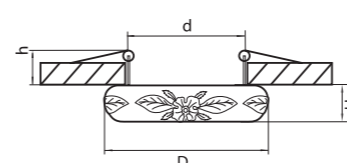

Лампа:

MR16/HP16 Gu5.3/GU10 max 50Вт

Цвет / Основание:

Слоновая кость, Зол. патина



002631

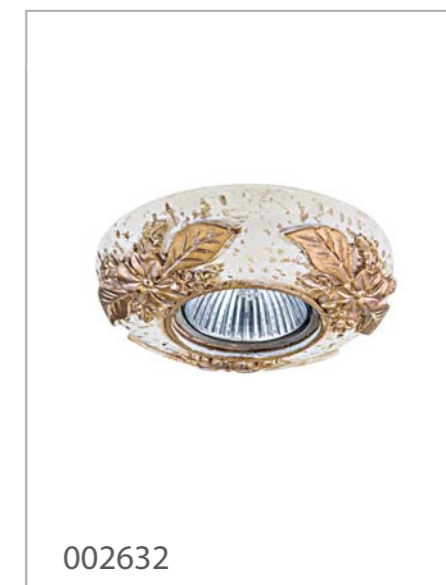

002632

FENICIA

12В 220В CE IP20

Габариты, мм

H W L h d
28 100 100 60 56

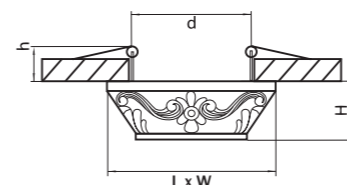

Лампа:

MR16/HP16 Gu5.3/GU10 max 50Вт

Цвет / Основание:

Слоновая кость, Зол. патина



002641



002642

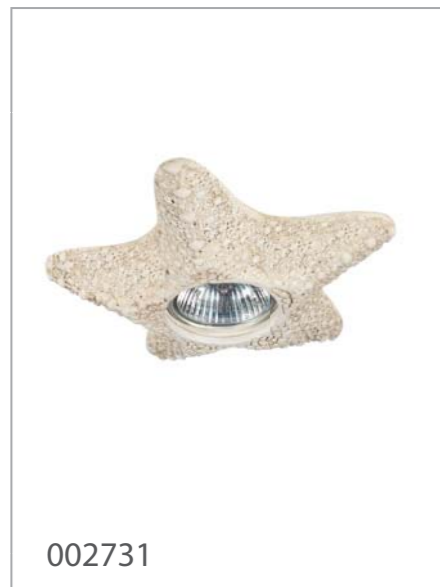

MARELLA

12В 220В CE IP20

Габариты, мм

| H | D | h | d |
|----|-----|----|----|
| 25 | 150 | 60 | 60 |

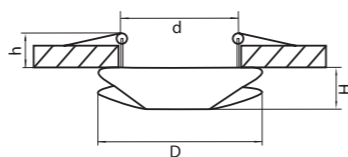

Лампа:
MR16/HP16 Gu5.3/GU10 max 50Вт
Цвет / Основание:
Песочный, Терракота

LATERO

12В 220В CE IP20

Габариты, мм

| H | D | h | d |
|----|----|----|----|
| 30 | 95 | 60 | 60 |

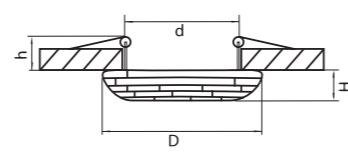

Лампа:
MR16/HP16 Gu5.3/GU10 max 50Вт
Цвет / Основание:
Терракота

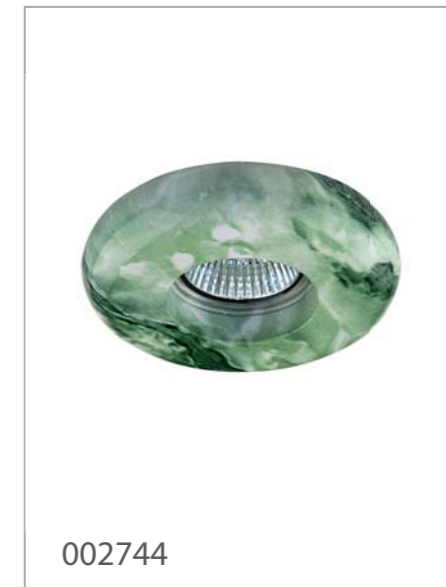

MARMARA

12В 220В CE IP20

Габариты, мм

| H | D | h | d |
|----|-----|----|----|
| 30 | 110 | 60 | 65 |

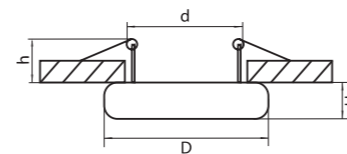

Лампа:
MR16/HP16 Gu5.3/GU10 max 50Вт
Цвет / Основание:
Белый, Зеленый

MARMARA

12В 220В CE IP20

Габариты, мм

| H | D | h | d |
|----|-----|----|----|
| 30 | 110 | 60 | 65 |

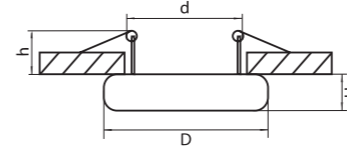

Лампа:
MR16/HP16 Gu5.3/GU10 max 50Вт
Цвет / Основание:
Черный, Коричневый





002751



002752

INFANTA

12В 220В CE IP20

Габариты, мм

| H | D | h | d |
|----|-----|----|----|
| 30 | 110 | 60 | 65 |

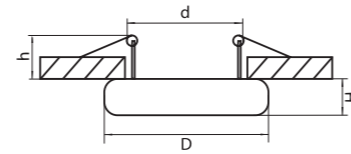

Лампа:

MR16/HP16 Gu5.3/GU10 max 50Вт

Цвет / Основание:

Красный, Розовый



002754



002755

INFANTA

12В 220В CE IP20

Габариты, мм

| H | D | h | d |
|----|-----|----|----|
| 30 | 110 | 60 | 65 |

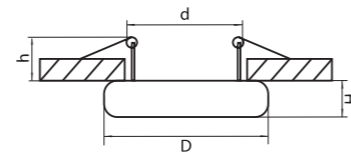

Лампа:

MR16/HP16 Gu5.3/GU10 max 50Вт

Цвет / Основание:

Зеленый, Голубой

SOLE

12В 220В CE IP20

Габариты, мм

| H | D | h | d |
|----|-----|----|----|
| 30 | 110 | 60 | 65 |

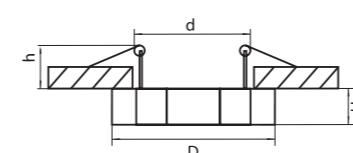

Лампа:

MR16/HP16 Gu5.3/GU10 max 50Вт

Цвет / Основание:

Розовый, Слон.кость



002762



002763

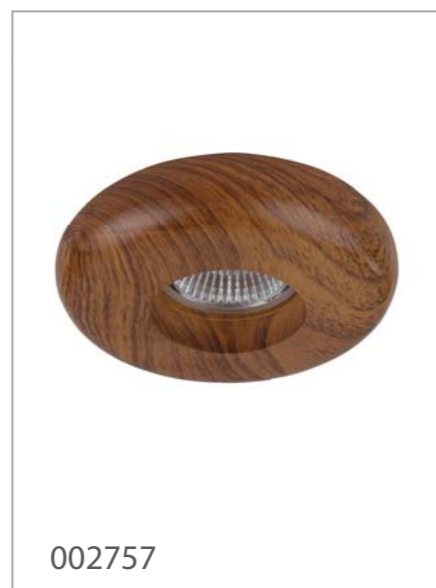

002757

INFANTA

12В 220В CE IP20

Габариты, мм

| H | D | h | d |
|----|-----|----|----|
| 30 | 110 | 60 | 65 |

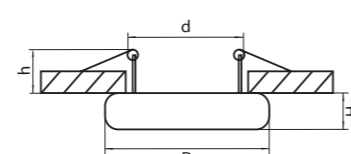

Лампа:

MR16/HP16 Gu5.3/GU10 max 50Вт

Цвет / Основание:

Орех

SOLE

12В 220В CE IP20

Габариты, мм

| H | D | h | d |
|----|-----|----|----|
| 30 | 110 | 60 | 65 |

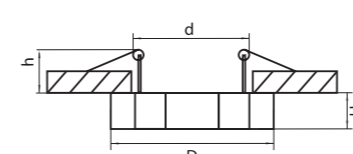

Лампа:

MR16/HP16 Gu5.3/GU10 max 50Вт

Цвет / Основание:

Зеленый, Голубой



002764



002765

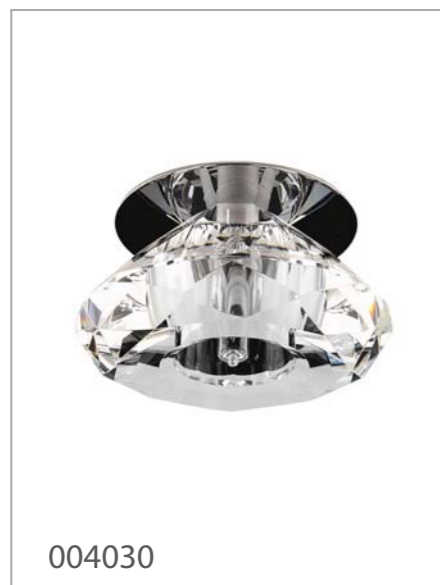

ROSE

12В 220В CE IP20

Габариты, мм

H D h d
60 100 30 55

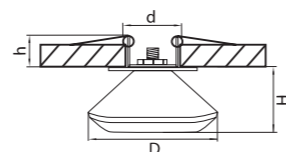

Лампа:
G5.3 max 50Вт
Цвет / Основание:
Прозрачный, Радужный / Хром

QUBE

12В 220В CE IP20

Габариты, мм

H L W h d
50 70 70 30 55

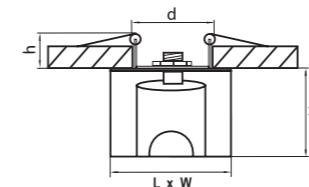

Лампа:
G4 max 35Вт
Цвет / Основание:
Прозрачный, Полосатый / Хром

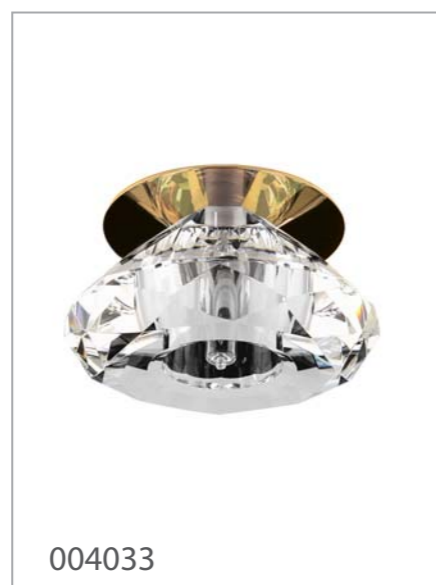
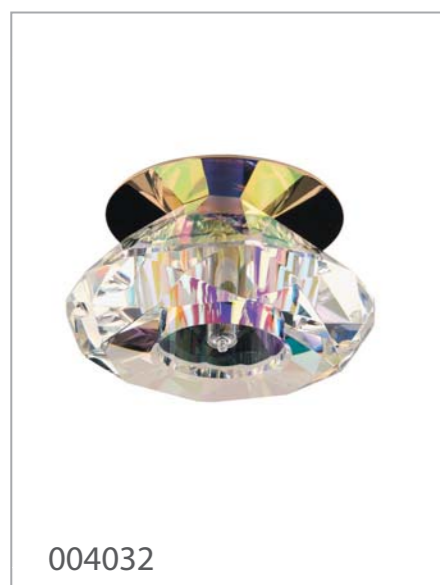
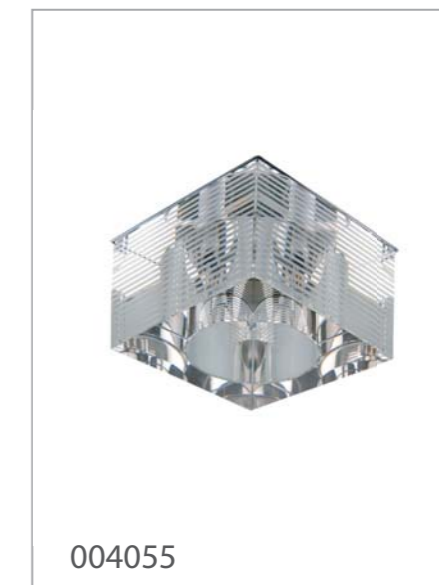

ROSE

12В 220В CE IP20

Габариты, мм

H D h d
65 100 30 55

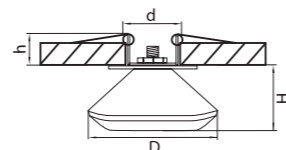

Лампа:
G5.3 max 50Вт
Цвет / Основание:
Радужный, Прозрачный / Золото

ROMB

12В 220В CE IP20

Габариты, мм

H D h d
50 70 30 55

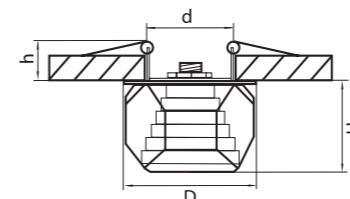

Лампа:
G4 max 35Вт
Цвет / Основание:
Прозрачный, Радужный / Хром

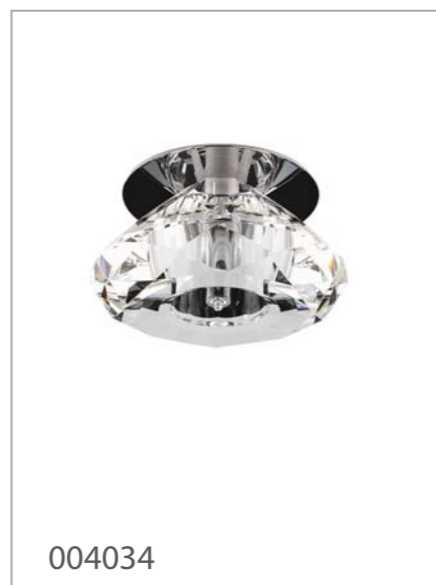
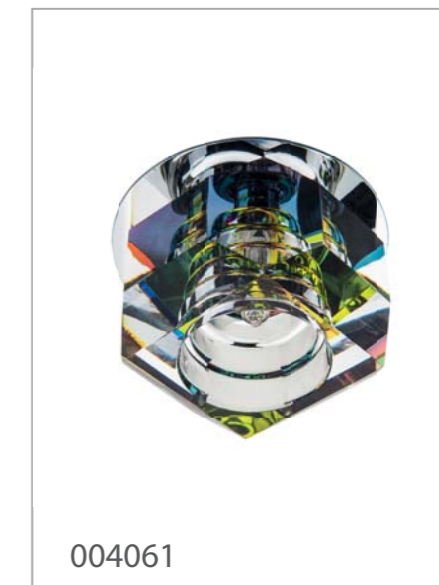
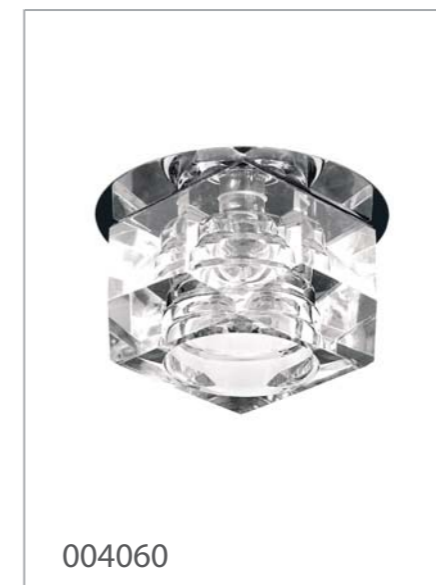

ROSE

12В 220В CE IP20

Габариты, мм

H D h d
35 60 30 50

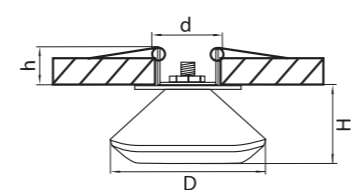

Лампа:
G4 max 35Вт
Цвет / Основание:
Прозрачный / Хром

ROMB

12В 220В CE IP20

Габариты, мм

H D h d
40 60 30 50

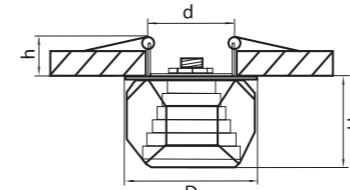

Лампа:
G4 max 35Вт
Цвет / Основание:
Прозрачный / Хром





004102

FACCI

220В IP20

Габариты, мм

H D h d
50 90 30 55

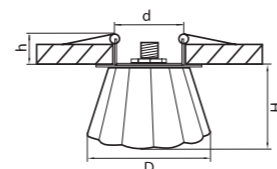

Лампа:
 G9 max 40Вт
Цвет / Основание:
Прозрачный / Золото



004104

FACCI

220В IP20

Габариты, мм

H D h d
50 90 30 55

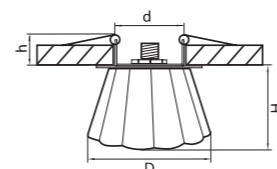

Лампа:
 G9 max 40Вт
Цвет / Основание:
Прозрачный / Хром

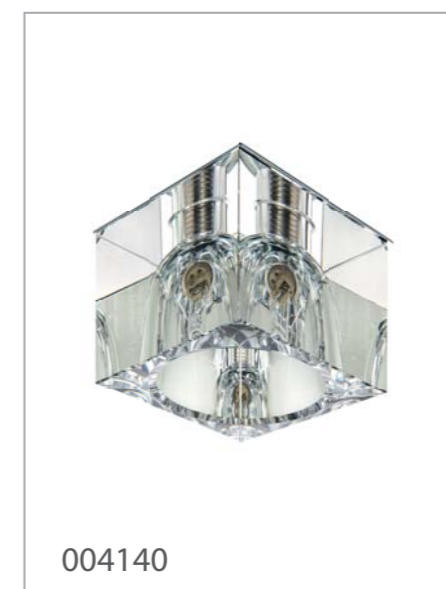

004140

МЕТА

220В IP20

Габариты, мм

H L W h d
60 70 70 30 55

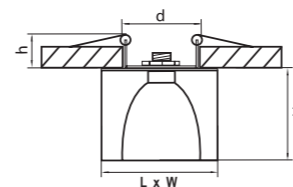

Лампа:
 G9 max 40Вт
Цвет / Основание:
Прозрачный, Белый / Хром



004146

МЕТА

12В 220В IP20

Габариты, мм

H L W h d
60 70 70 30 55

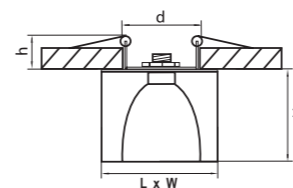

Лампа:
 G5.3 max 50Вт
 G9 max 40Вт
Цвет / Основание:
Черный, Лиловый / Хром

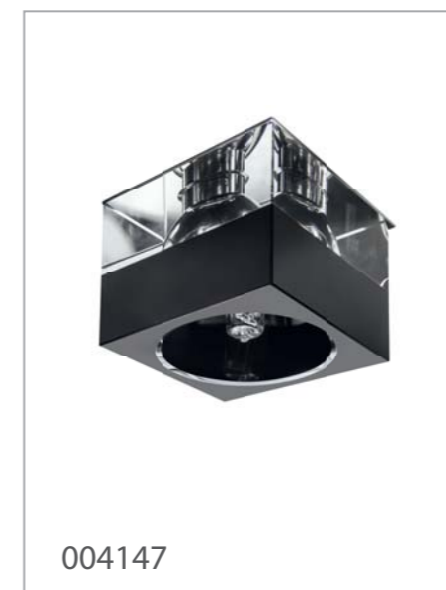

004147



004149



004150

BOLLA

12В 220В CE IP20

Габариты, мм

| H | D | h | d |
|----|----|----|----|
| 60 | 90 | 30 | 60 |

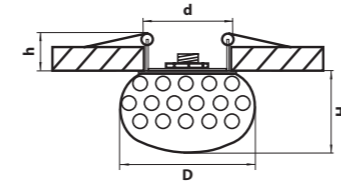

Лампа:

G5.3 max 50Вт

Цвет / Основание:

Прозрачный / Хром



004160

BOLLA

12В 220В CE IP20

Габариты, мм

| H | L | W | h | d |
|----|----|----|----|----|
| 60 | 80 | 80 | 30 | 60 |

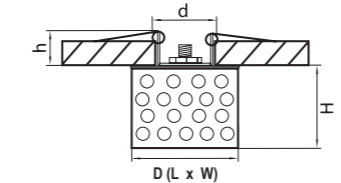

Лампа:

G5.3 max 50Вт

Цвет / Основание:

Прозрачный / Хром



004170

OPACO

12В 220В CE IP20

Габариты, мм

| H | D | h | d |
|----|----|----|----|
| 60 | 90 | 30 | 60 |

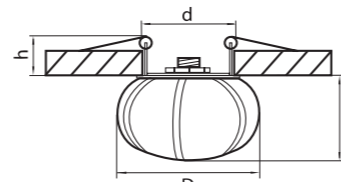

Лампа:

G5.3 max 50Вт

Цвет / Основание:

Матовый / Хром

BOTTO

12В 220В CE IP20

Габариты, мм

| H | D | h | d |
|----|----|----|----|
| 40 | 70 | 30 | 55 |

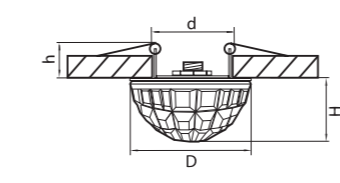

Лампа:

G4 max 35Вт

Цвет / Основание:

Прозрачный / Хром



004180

ALTA

220В CE IP20

Габариты, мм

| H | D | h | d |
|----|-----|----|----|
| 55 | 100 | 30 | 45 |

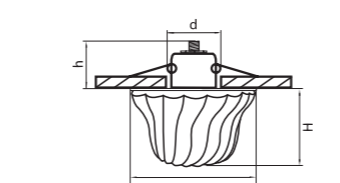

Лампа:

G9 max 40Вт

Цвет / Основание:

Прозрачный / Хром

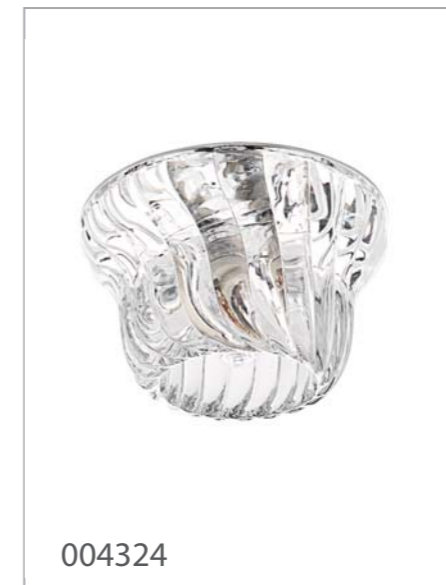

004324

CESARE

12В 220В CE IP20

Габариты, мм

| H | D | h | d |
|----|-----|----|----|
| 50 | 110 | 30 | 55 |

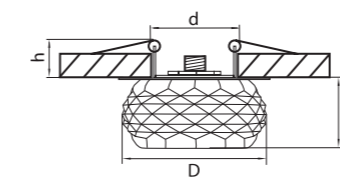

Лампа:

G5.3 max 50Вт 004252
G9 max 40Вт 004254

Цвет / Основание:

Прозрачный / Золото, Хром

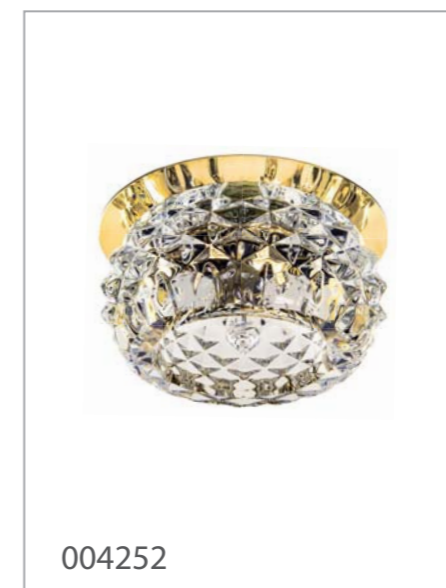

004252



004254



004334

FASETA

220В IP20

Габариты, мм

| H | D | h | d |
|----|----|----|----|
| 45 | 80 | 30 | 55 |

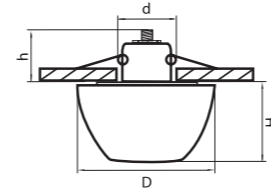

Лампа:
 G9 max 40Вт
 Цвет / Основание:
 Прозрачный / Хром



004344

TRITO

220В IP20

Габариты, мм

| H | D | h | d |
|----|----|----|----|
| 40 | 85 | 30 | 50 |

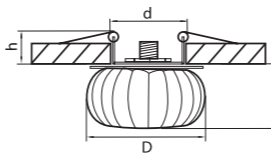

Лампа:
 G9 max 40Вт
 Цвет / Основание:
 Прозрачный / Хром



004354

STRATO

220В IP20

Габариты, мм

| H | D | h | d |
|----|----|----|----|
| 45 | 80 | 30 | 55 |

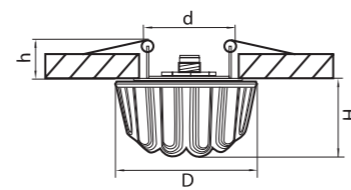

Лампа:
 G9 max 40Вт
 Цвет / Основание:
 Прозрачный / Хром

BOMO

12В 220В IP20

Габариты, мм

| H | D | h | d |
|----|-----|----|----|
| 35 | 105 | 30 | 55 |

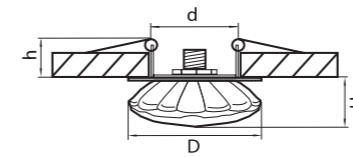

Лампа:
 G5.3 max 50Вт 004512/004514
 G9 max 40Вт 004514
 Цвет / Основание:
 Прозрачный / Золото, Хром

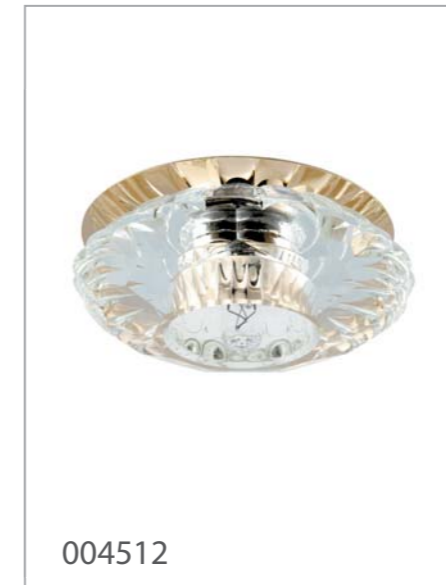

004512



004514

PILONE

12В 220В IP20

Габариты, мм

| H | D | L | W | h | d |
|----|----|----|----|--------|--------|
| 50 | 90 | 30 | 50 | 004550 | |
| 45 | 90 | 90 | 20 | 47 | 004560 |

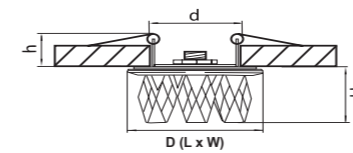

Лампа:
 G9 max 60Вт 004550
 G5.3 max 50Вт 004560
 Цвет / Основание:
 Прозрачный / Хром



004550

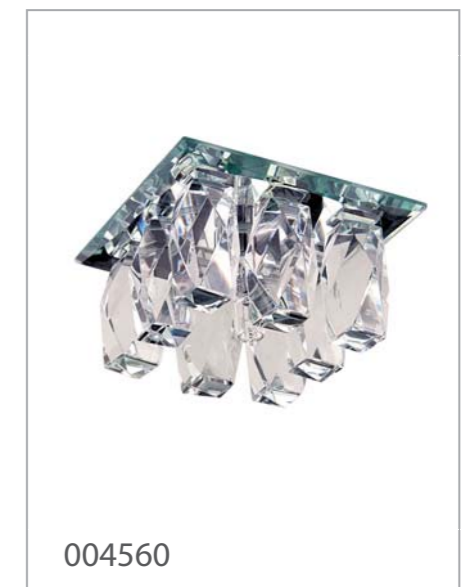

004560

ESPRESSO

220В IP20

Габариты, мм

| H | D | h | d |
|----|-----|----|----|
| 35 | 120 | 30 | 55 |

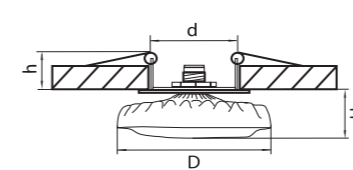

Лампа:
 G9 max 40Вт
 Цвет / Основание:
 Прозрачный / Хром



004520



PERLA PR

220В IP20

Габариты, мм

H D h d
55 75 30 45

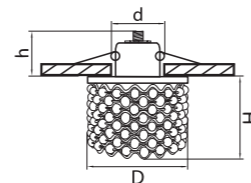

Лампа:

G9 max 40Вт

Цвет / Основание:
Жемчуг / Золото, Хром

OBUNGO MINI

220В IP20

Габариты, мм

H D h d
75 77 30 40

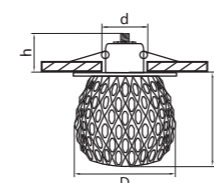

Лампа:

G9 max 40Вт

Цвет / Основание:
Прозрачный / Золото, Хром



PERLA CR

220В IP20

Габариты, мм

H D h d
55 75 30 45

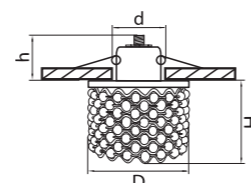

Лампа:

G9 max 40Вт

Цвет / Основание:
Прозрачный / Хром



OBUNGO MAXI

220В IP20

Габариты, мм

H D h d
93 90 30 55

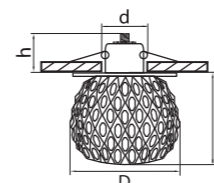

Лампа:

G9 max 40Вт

Цвет / Основание:
Прозрачный / Золото, Хром





006110



006120

LEI / LUI

12В 220В CE IP20

Габариты, мм

| H | D | L | W | h | d |
|----|-----|----|----|----|--------|
| 30 | 110 | 60 | 75 | | 006110 |
| 30 | 98 | 98 | 60 | 75 | 006120 |

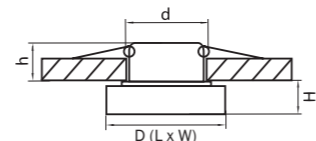

Лампа:

MR16/HP16 Gu5.3/GU10 max 50Вт

Цвет / Основание:

Прозрачный / Хром

LEI MINI/LUI MINI

12В 220В CE IP20

Габариты, мм

| H | D | L | W | h | d |
|----|----|----|----|----|--------|
| 25 | 80 | 60 | 60 | | 006130 |
| 25 | 80 | 80 | 60 | 60 | 006140 |

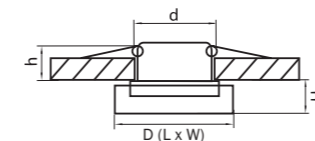

Лампа:

MR16/HP16 Gu5.3/GU10 max 50Вт

Цвет / Основание:

Прозрачный / Хром



006130



006140



006114



006124

LEI / LUI

12В 220В CE IP20

Габариты, мм

| H | D | L | W | h | d |
|----|-----|----|----|----|--------|
| 30 | 110 | 60 | 75 | | 006114 |
| 30 | 98 | 98 | 60 | 75 | 006124 |

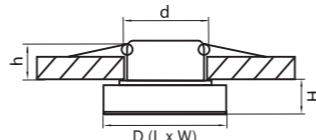

Лампа:

MR16/HP16 Gu5.3/GU10 max 50Вт

Цвет / Основание:

Хром, Прозрачный / Хром

LEI MINI/LUI MINI

12В 220В CE IP20

Габариты, мм

| H | D | L | W | h | d |
|----|----|----|----|----|--------|
| 25 | 80 | 60 | 60 | | 006134 |
| 25 | 80 | 80 | 60 | 60 | 006144 |

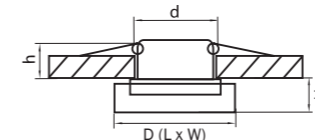

Лампа:

MR16/HP16 Gu5.3/GU10 max 50Вт

Цвет / Основание:

Хром, Прозрачный / Хром



006134



006144



006117



006127

LEI / LUI

12В 220В CE IP20

Габариты, мм

| H | D | L | W | h | d |
|----|-----|----|----|----|--------|
| 30 | 110 | 60 | 75 | | 006117 |
| 30 | 98 | 98 | 60 | 75 | 006127 |

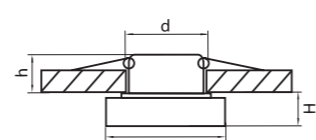

Лампа:

MR16/HP16 Gu5.3/GU10 max 50Вт

Цвет / Основание:

Черный / Хром

LEI MINI/LUI MINI

12В 220В CE IP20

Габариты, мм

| H | D | L | W | h | d |
|----|----|----|----|----|--------|
| 25 | 80 | 60 | 60 | | 006136 |
| 25 | 80 | 80 | 21 | 60 | 006146 |

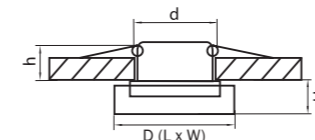

Лампа:

MR16/HP16 Gu5.3/GU10 max 50Вт

Цвет / Основание:

Белый / Хром



006136



006146



LEI MINI/LUI MINI

12В 220В CE IP20

Габариты, мм

| H | D | L | W | h | d |
|----|----|----|----|----|--------|
| 28 | 82 | | | 49 | 60 |
| 28 | 82 | 82 | 49 | 60 | 006147 |

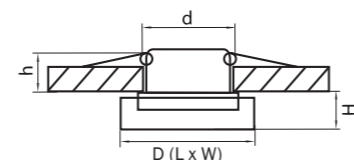

Лампа:
 MR16/HP16 Gu5.3/GU10 max 50Вт
 Цвет / Основание:
 Черный / Хром



LEI MICRO / LUI MICRO

12В 220В CE IP20

Габариты, мм

| H | D | L | W | h | d |
|----|----|----|----|----|--------|
| 16 | 60 | | | 40 | 45 |
| 20 | 60 | 60 | 45 | 50 | 006160 |

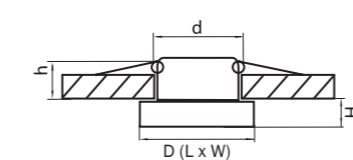

Лампа:
 MR11/Gu4/GU10 max 50Вт
 Цвет / Основание:
 Прозрачный / Хром



LEI MINI/LUI MINI

12В 220В CE IP20

Габариты, мм

| H | D | L | W | h | d |
|----|----|----|----|----|--------|
| 25 | 80 | | | 60 | 60 |
| 25 | 80 | 80 | 20 | 58 | 006149 |

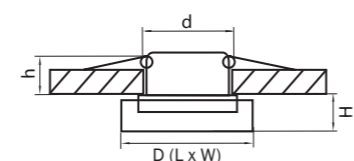

Лампа:
 MR16/HP16 Gu5.3/GU10 max 50Вт
 Цвет / Основание:
 Белый матовый / Хром



LEI MICRO / LUI MICRO

12В 220В CE IP20

Габариты, мм

| H | D | L | W | h | d |
|----|----|----|----|----|--------|
| 20 | 60 | | | 45 | 50 |
| 20 | 60 | 60 | 45 | 50 | 006167 |

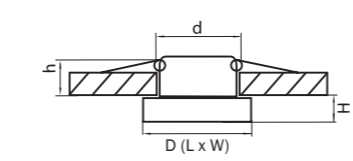

Лампа:
 MR11/Gu4/GU10 max 50Вт
 Цвет / Основание:
 Черный / Хром



006200



006201

TONDO

12В 220В CE IP20

Габариты, мм

| H | D | h | d |
|----|----|----|----|
| 25 | 95 | 60 | 65 |

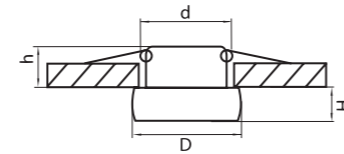

Лампа:

MR16/HP16 Gu5.3/GU10 max 50Вт

Цвет / Основание

Прозрачный, Матовый / Хром

TONDO

12В 220В CE IP20

Габариты, мм

| H | D | h | d | |
|----|----|----|----|--------|
| 20 | 70 | 60 | 65 | 006204 |
| 25 | 95 | 60 | 65 | 006205 |

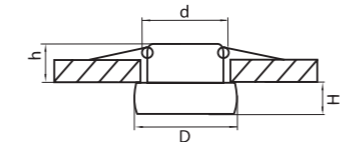

Лампа:

MR16/HP16 Gu5.3/GU10 max 50Вт

Цвет / Основание

Хром, Прозрачный / Хром



006204



006205

MATTONI

12В CE IP20 45°

Габариты, мм

| H | D | L | W | h | d |
|----|----|----|----|----|--------|
| 20 | 80 | 60 | 70 | | 006234 |
| 20 | 80 | 80 | 60 | 70 | 006244 |

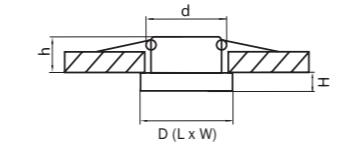

Лампа:

MR16/HP16 Gu5.3/GU10 max 50Вт

Цвет / Основание

Хром / Хром



006234



006244

FACETO

12В 220В CE IP20

Габариты, мм

| H | D | L | W | h | d |
|----|-----|----|----|----|--------|
| 17 | 120 | | | 37 | 58 |
| 17 | 95 | 95 | 37 | 58 | 006320 |

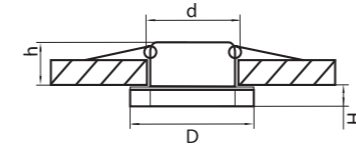

Лампа:

MR16/HP16 Gu5.3/GU10 max 50Вт

Цвет / Основание

Прозрачный / Хром

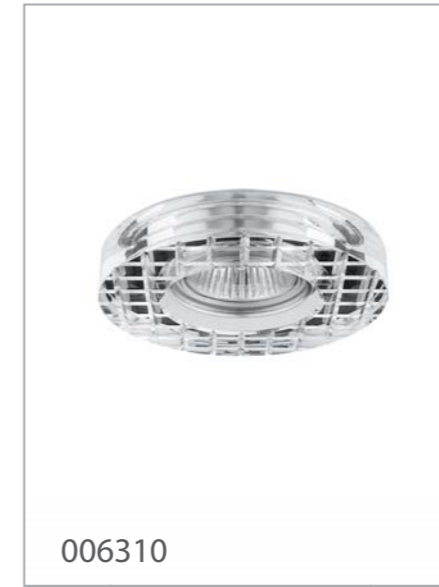

006310



006320

PETALI/TORCEA

12В 220В CE IP20

Габариты, мм

| H | D | h | d |
|----|-----|----|----|
| 32 | 110 | 40 | 56 |

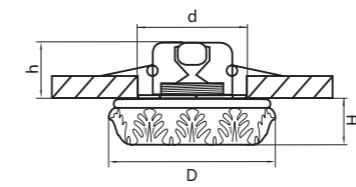

Лампа:

MR 16 Gu5.3 max 50Вт

Цвет / Основание

Прозрачный / Хром



006331



006332

ONDE/FACETO

12В 220В CE IP20

Габариты, мм

| H | D | h | d | |
|----|-----|----|----|--------|
| 32 | 110 | 40 | 56 | 006333 |
| 30 | 100 | 50 | 55 | 006350 |

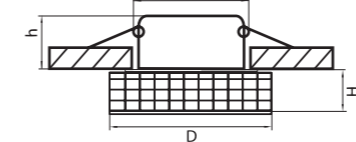

Лампа:

MR16 Gu5.3 max 50Вт

Цвет / Основание

Прозрачный / Хром



006333



006350



006400



006401

SPIRA

12В 220В CE IP20

Габариты, мм

H D h d
35 100 22 55

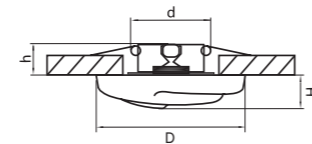

Лампа:
MR16 Gu5.3 max 50Вт
Цвет / Основание:
Прозрачный, Матовый / Хром

PROTO

12В 220В CE IP20

Габариты, мм

H D h d
28 115 50 60

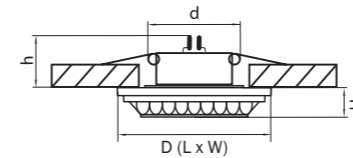

Лампа:
MR16/HP16Gu5.3/GU10 max 50Вт
Цвет / Основание:
Прозрачный / Хром



006610



006410



006411

MEDUSA

12В 220В CE IP20

Габариты, мм

H D h d
25 135 60 80

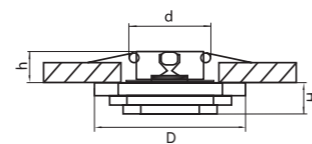

Лампа:
MR16 Gu5.3 max 50Вт
Цвет / Основание:
Прозрачный, Матовый / Хром

PROTO

12В 220В CE IP20

Габариты, мм

H L W h d
28 110 110 50 60

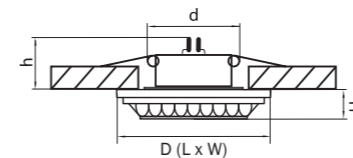

Лампа:
MR16/HP16Gu5.3/GU10 max 50Вт
Цвет / Основание:
Прозрачный / Хром



006620



006430

FLUTTO

12В 220В CE IP20

Габариты, мм

H L W h d
20 100 100 60 60

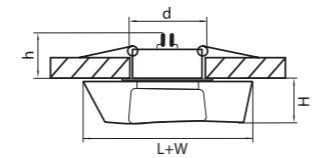

Лампа:
MR16/HP16 Gu5.3/GU10 max 50Вт
Цвет / Основание:
Прозрачный / Хром

FLOP

220В CE IP20

Габариты, мм

H L W h d
35 100 100 30 55

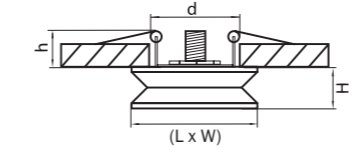

Лампа:
G9 max 40Вт
Цвет / Основание:
Прозрачный / Хром



006640



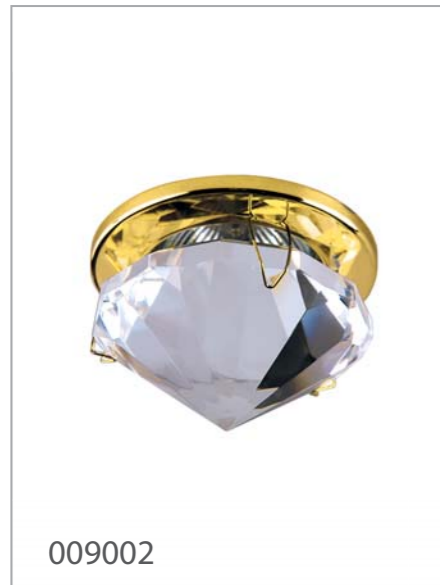

DIAMAND

12В 220В CE IP20

Габариты, мм

H D h d
55 85 60 55

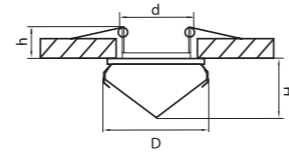

Лампа:
MR16/HP16 Gu5.3/GU10 max 50Вт
Цвет / Основание:
Прозрачный / Золото, Хром

VELA

12В 220В CE IP20

Габариты, мм

H L W h d
30 85 85 60 55

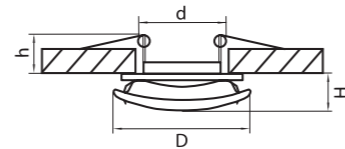

Лампа:
MR16/HP16 Gu5.3/GU10 max 50Вт
Цвет / Основание:
Матовый / Хром



DIVA

12В 220В CE IP20

Габариты, мм

H D h d
30 80 60 60

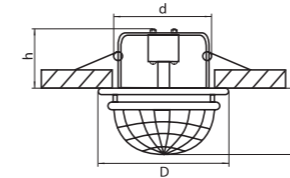

Лампа:
MR16 Gu5.3 DICHROIC max 35Вт*
Цвет / Основание:
Прозрачный / Золото, Хром

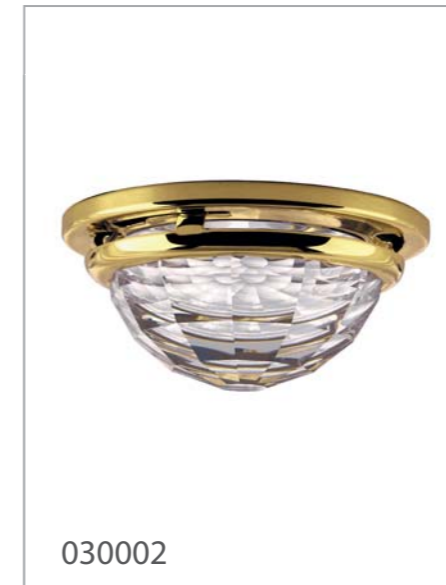

* Запрещается использовать галогенные лампы с алюминиевым отражателем

DIVA

12В 220В CE IP20

Габариты, мм

H D h d
30 80 60 60

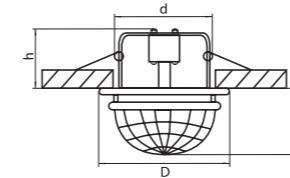

Лампа:
MR16 Gu5.3 DICHROIC max 35Вт*
Цвет / Основание:
Прозрачный / Золото, Хром



* Запрещается использовать галогенные лампы с алюминиевым отражателем



030302



030304

ONORA

12В 220В CE IP20

Габариты, мм

H D h d
25 90 60 55

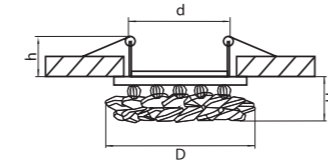

Лампа:

MR16/HP16 Gu5.3/GU10 max 50Вт

Цвет / Основание

Прозрачный / Золото, Хром

ROCCO

12В 220В CE IP20

Габариты, мм

H D h d
25 80 60 60

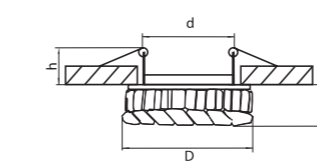

Лампа:

MR16/HP16 Gu5.3/GU10 max 50Вт

Цвет / Основание

Прозрачный / Золото, Хром

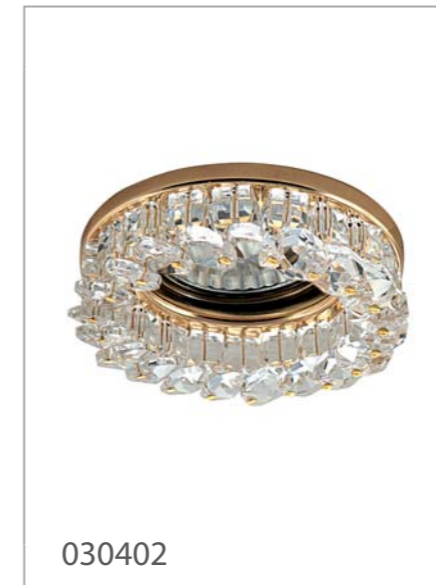

030402

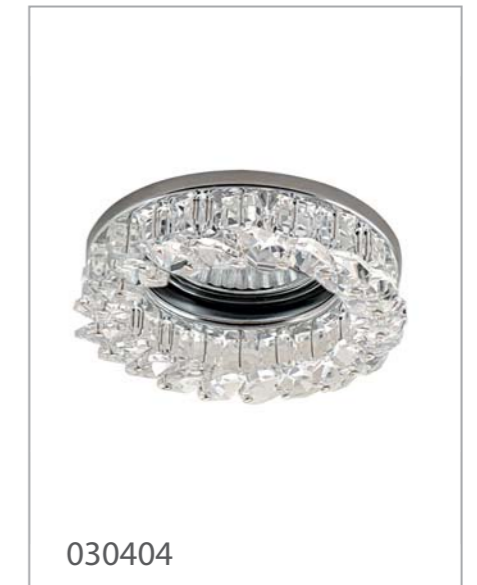

030404



030322



030332

ONORA

12В 220В CE IP20

Габариты, мм

H D h d
25 90 60 55

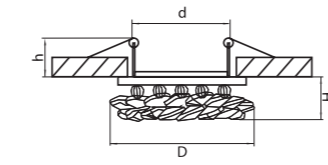

Лампа:

MR16/HP16 Gu5.3/GU10 max 50Вт

Цвет / Основание

Розовый, Чайный, Прозрачный / Золото

ROCCO

12В 220В CE IP20

Габариты, мм

H D h d
25 60 50 45

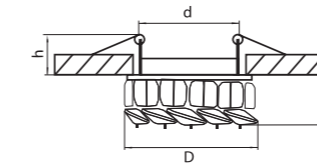

Лампа:

MR11/HP11 Gu4/GU10 max 50Вт

Цвет / Основание

Прозрачный / Золото, Хром

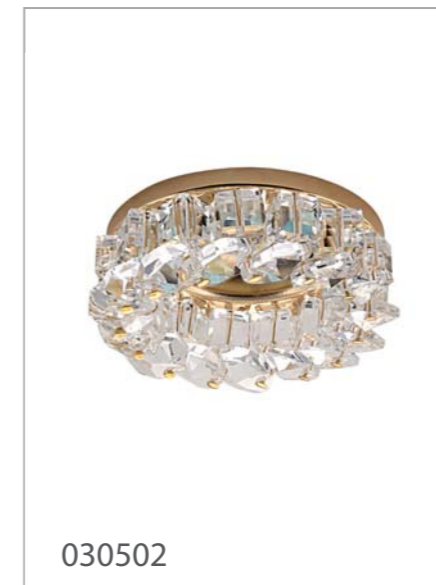

030502

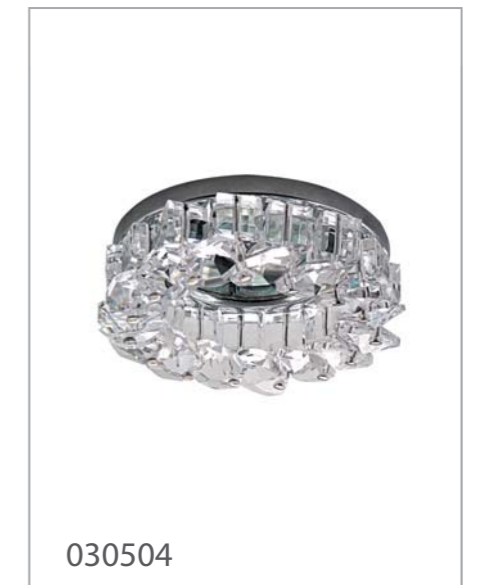

030504

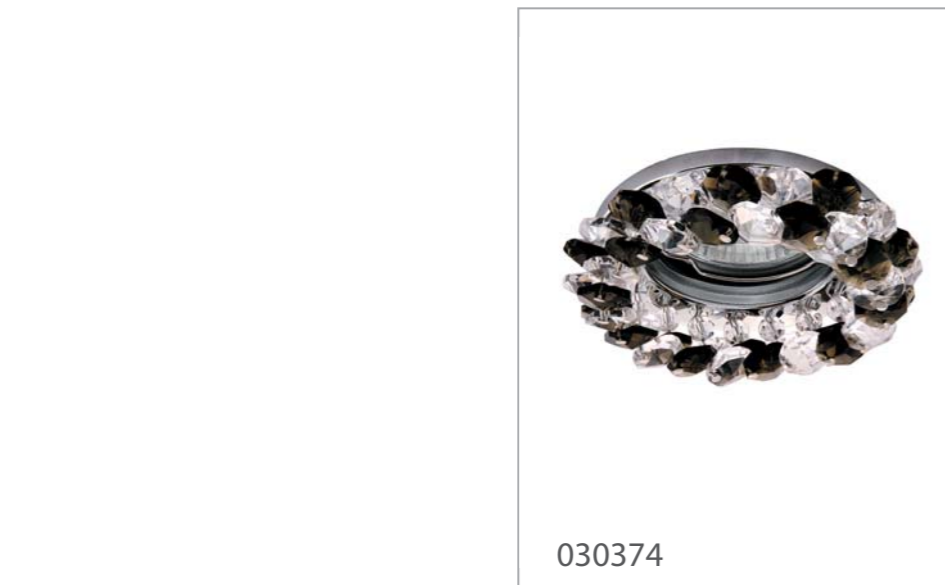

030374

ONORA

12В 220В CE IP20

Габариты, мм

H D h d
25 90 60 55

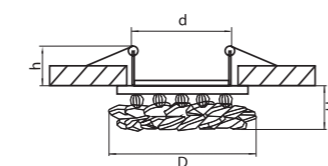

Лампа:

MR16/HP16 Gu5.3/GU10 max 50Вт

Цвет / Основание:

Черный, Прозрачный / Хром

MONILE

220В CE IP20

Габариты, мм

H D h d
45 85 35 60

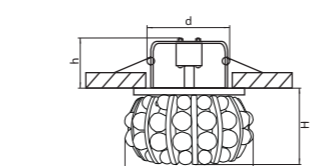

Лампа:

G9 max 40Вт

Цвет / Основание

Прозрачный / Золото, Хром

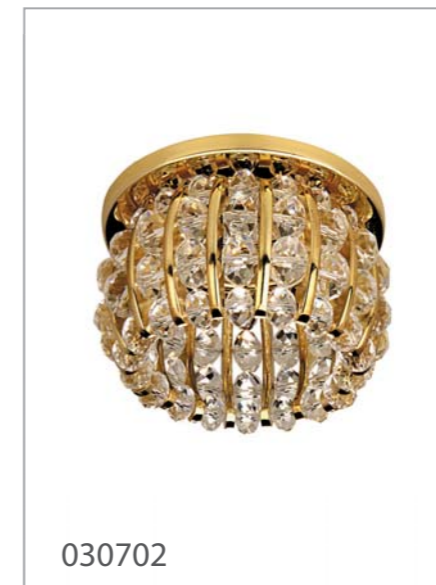

030702



030704



031702



031704

MONILE

12В 220В CE IP20

Габариты, мм

| H | D | h | d |
|----|----|----|----|
| 20 | 75 | 60 | 60 |

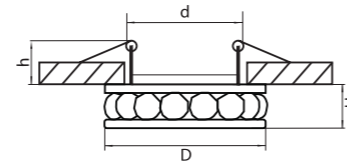

Лампа:

MR16/HP16 Gu5.3/GU10 max 50Вт

Цвет / Основание

Прозрачный / Золото, Хром

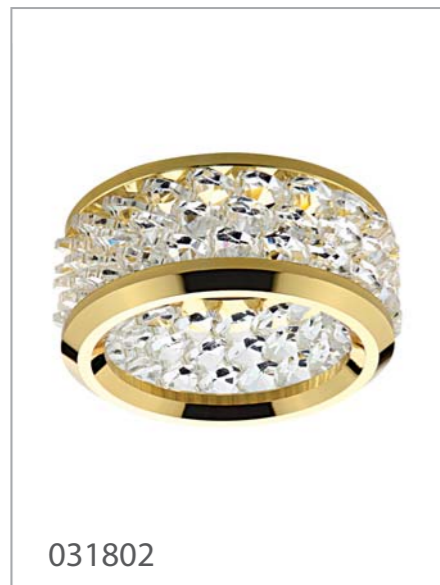

031802

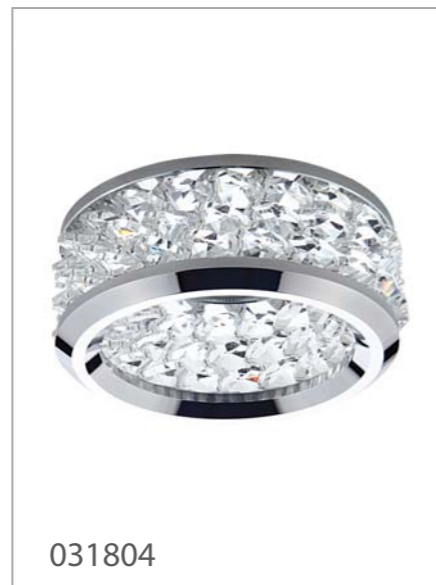

031804

ONORA GRANDE

12В 220В CE IP20

Габариты, мм

| H | D | h | d |
|----|----|----|----|
| 32 | 80 | 60 | 60 |

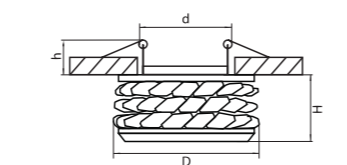

Лампа:

MR16/HP16 Gu5.3/GU10 max 50Вт

Цвет / Основание

Прозрачный / Золото, Хром

ONDA

12В 220В CE IP20

Габариты, мм

| H | D | h | d |
|----|----|----|----|
| 25 | 98 | 60 | 60 |

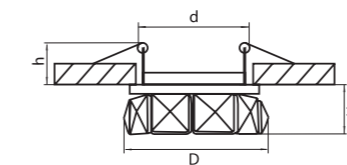

Лампа:

MR16/HP16 Gu5.3/GU10 max 50Вт

Цвет / Основание:

Прозрачный / Золото, Хром

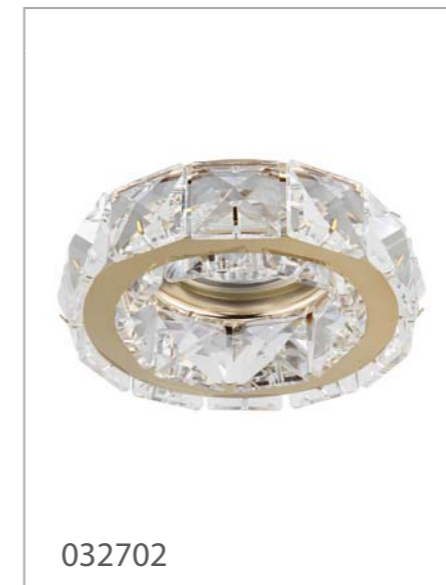

032702



032704

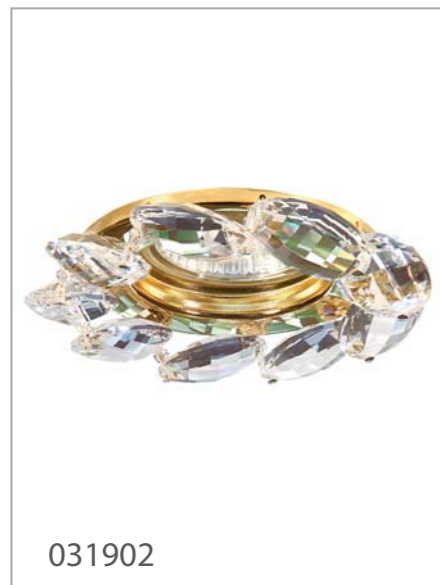

031902

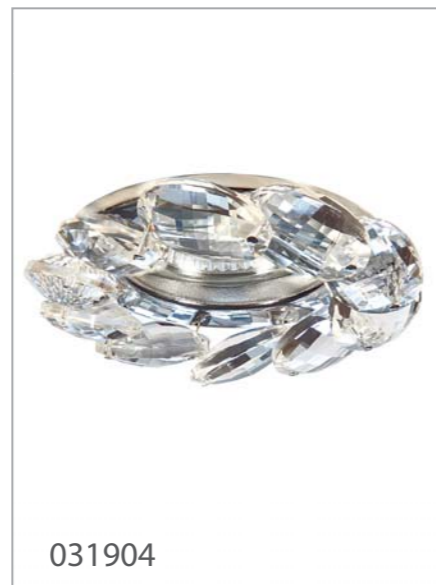

031904

NOCE

12В 220В CE IP20

Габариты, мм

| H | D | h | d |
|----|-----|----|----|
| 20 | 100 | 60 | 60 |

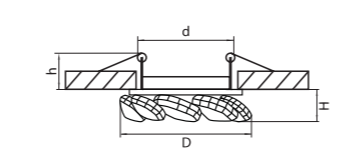

Лампа:

MR16/HP16 Gu5.3/GU10 max 50Вт

Цвет / Основание

Прозрачный / Золото, Хром

ONDA

220В CE IP20

Габариты, мм

| H | D | h | d |
|----|----|----|----|
| 50 | 98 | 30 | 45 |

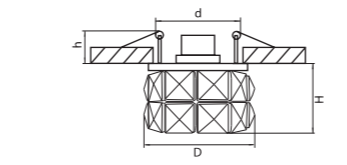

Лампа:

G9 max 40Вт

Цвет / Основание:

Прозрачный / Золото, Хром

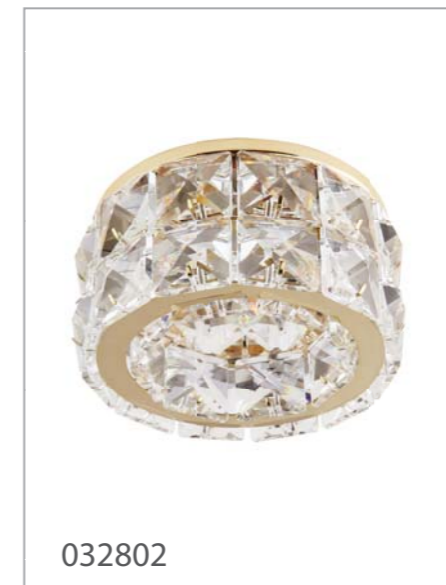

032802



032804



041011

EXTRA

12В 220В CE IP20

Габариты, мм

H D h d
45 125 60 60

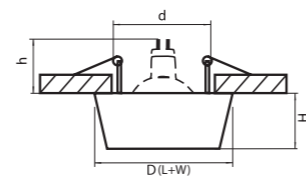

Лампа:

MR16/HP16 Gu5.3/GU10 max 50Вт

Цвет / Основание

Белый, Зол. патина



041021

EXTRA

12В 220В CE IP20

Габариты, мм

H L+W h d
45 125 60 60

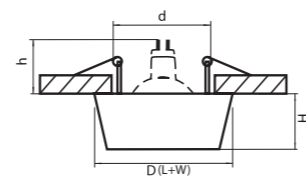

Лампа:

MR16/HP16 Gu5.3/GU10 max 50Вт

Цвет / Основание

Белый, Зол. патина



041031

EXTRA

12В 220В CE IP20

Габариты, мм

H D h d
45 125 60 60

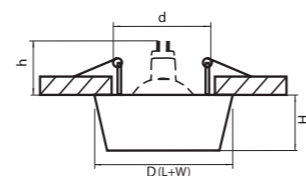

Лампа:

MR16/HP16 Gu5.3/GU10 max 50Вт

Цвет / Основание

Белый, Зол. патина



041012 античное золото



041014 античное серебро

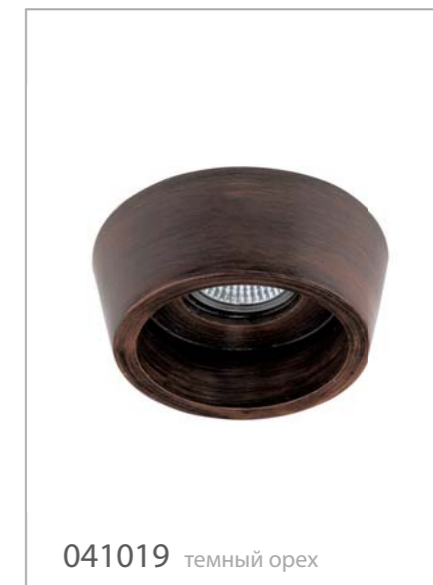

041019 темный орех

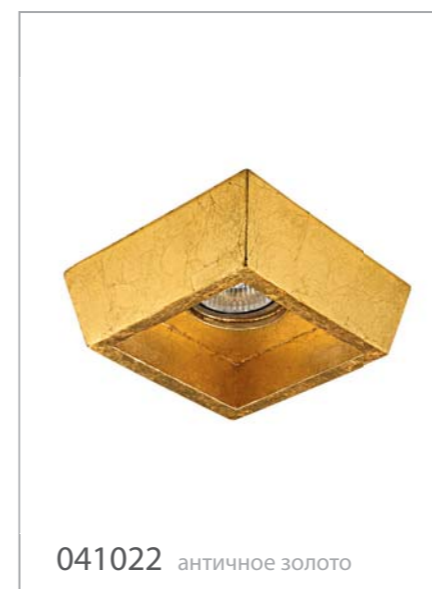

041022 античное золото



041024 античное серебро

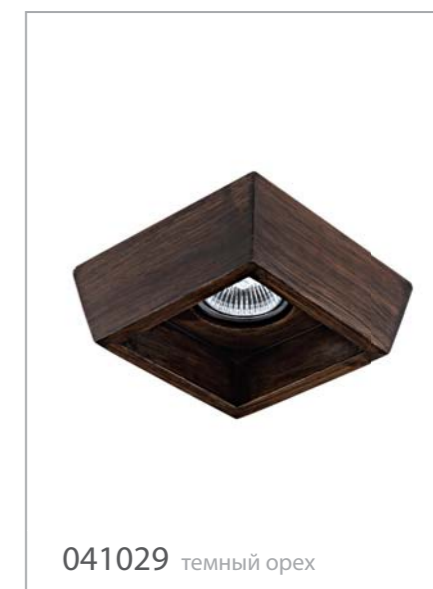

041029 темный орех



041032 античное золото



041034 античное серебро



010010



010011

LEVIGO

12В 220В CE IP20

Габариты, мм

H D h d
4 98 70 68

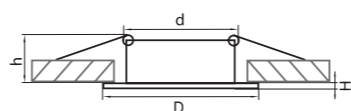

Лампа:

MR16/HP16 Gu5.3/GU10/GZ10 max50Вт

Цвет / Основание

Белый, Бронза

LEVIGO

12В 220В CE IP20

Габариты, мм

H L W h d
4 100 100 70 68

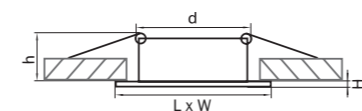

Лампа:

MR16/HP16 Gu5.3/GU10/GZ10 max50Вт

Цвет / Основание

Белый, Бронза



010030



010031

LEVIGO

12В 220В CE IP20

Габариты, мм

H D h d
4 98 70 68

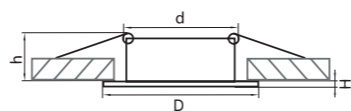

Лампа:

MR16/HP16 Gu5.3/GU10/GZ10 max50Вт

Цвет / Основание

Золото, Хром



010012



010014

LEVIGO

12В 220В CE IP20

Габариты, мм

H L W h d
4 100 100 70 68

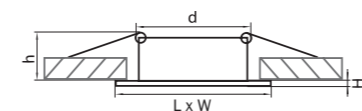

Лампа:

MR16/HP16 Gu5.3/GU10/GZ10 max50Вт

Цвет / Основание

Золото, Хром



010032



010034

LEVIGO

12В 220В CE IP20

Габариты, мм

H D h d
4 98 70 68

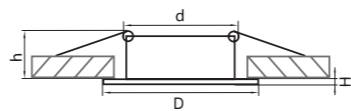

Лампа:

MR16/HP16 Gu5.3/GU10/GZ10 max50Вт

Цвет / Основание

Белый / Черный, Черный хром



010016



010018

LEVIGO

12В 220В CE IP20

Габариты, мм

H L W h d
4 100 100 70 68

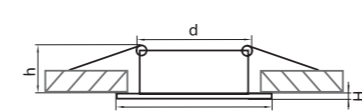

Лампа:

MR16/HP16 Gu5.3/GU10/GZ10 max50Вт

Цвет / Основание

Белый / Черный, Черный хром



010036



010038



RINGO/BANALE

12В 220В CE IP20

Габариты, мм

| H | D | h | d | |
|----|----|----|----|---------|
| 25 | 90 | 60 | 60 | 011000 |
| 25 | 80 | 60 | 60 | 011004R |

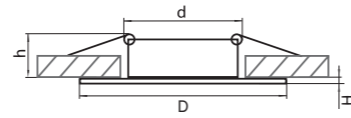

Лампа:

MR16/HP16 Gu5.3/GU10 max 50Вт

Цвет / Основание

Белый, Алюминий

LEGA 16

12В 220В CE IP20

Габариты, мм

| H | D | h | d |
|---|----|----|----|
| 2 | 75 | 60 | 55 |

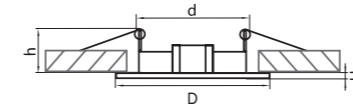

Лампа:

MR16/HP16 Gu5.3/GU10/GZ10 max50Вт

Цвет / Основание

Белый, Золото



BANALE

12В 220В CE IP20

Габариты, мм

| H | D | L | W | h | d | |
|----|----|----|----|----|---|---------|
| 25 | 80 | 60 | 75 | | | 011007R |
| 25 | 90 | 90 | 60 | 75 | | 011007Q |

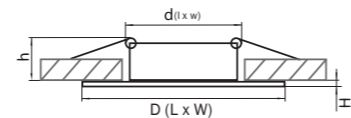

Лампа:

MR16/HP16 Gu5.3/GU10 max 50Вт

Цвет / Основание

Венге/Алюминий

LEGA 16

12В 220В CE IP20

Габариты, мм

| H | D | h | d |
|---|----|----|----|
| 2 | 75 | 60 | 55 |

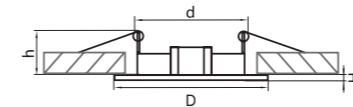

Лампа:

MR16/HP16 Gu5.3/GU10/GZ10 max50Вт

Цвет / Основание

Хром, Никель



LEVIGO

12В 220В CE IP20

Габариты, мм

| H | L | W | h | d |
|----|-----|-----|----|----|
| 15 | 100 | 100 | 20 | 65 |

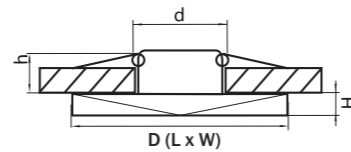

Лампа:

MR16/HP16 Gu5.3/GU10 max 50Вт

Цвет / Основание

Черный/Белый

LEGA 16

12В 220В CE IP20

Габариты, мм

| H | D | h | d |
|---|----|----|----|
| 2 | 75 | 60 | 55 |

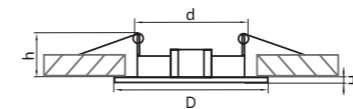

Лампа:

MR16/HP16 Gu5.3/GU10/GZ10 max50Вт

Цвет / Основание

Матовый хром





LEGA 16



Габариты, мм

| H | D | h | d |
|---|----|----|----|
| 2 | 80 | 60 | 65 |

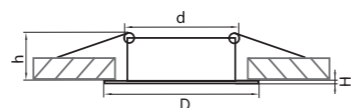

Лампа:

MR16/HP16 Gu5.3/GU10/GZ10 max 50Вт

Цвет / Основание

Белый, Золото

LEGA 16



Габариты, мм

| H | L | W | h | d |
|---|----|----|----|----|
| 5 | 85 | 85 | 60 | 70 |

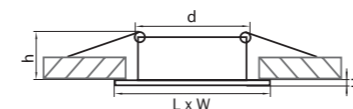

Лампа:

MR16/HP16 Gu5.3/GU10/GZ10max50Вт

Цвет / Основание

Белый, Золото



LEGA 16



Габариты, мм

| H | D | h | d |
|---|----|----|----|
| 2 | 80 | 60 | 65 |

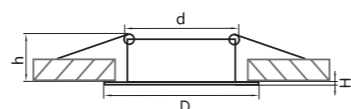

Лампа:

MR16/HP16 Gu5.3/GU10/GZ10 max 50Вт

Цвет / Основание

Хром, Никель

LEGA 16



Габариты, мм

| H | L | W | h | d |
|---|----|----|----|----|
| 5 | 85 | 85 | 60 | 70 |

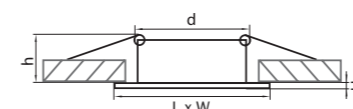

Лампа:

MR16/HP16 Gu5.3/GU10/GZ10max50Вт

Цвет / Основание

Хром, Никель



LEGA 16



Габариты, мм

| H | D | h | d |
|---|----|----|----|
| 2 | 80 | 60 | 65 |

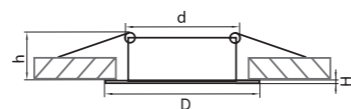

Лампа:

MR16/HP16 Gu5.3/GU10/GZ10 max 50Вт

Цвет / Основание

Матовый хром

LEGA 16



Габариты, мм

| H | L | W | h | d |
|---|----|----|----|----|
| 5 | 85 | 85 | 60 | 70 |

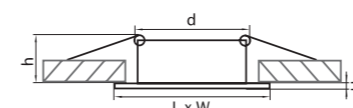

Лампа:

MR16/HP16 Gu5.3/GU10/GZ10max50Вт

Цвет / Основание

Матовый хром





011040

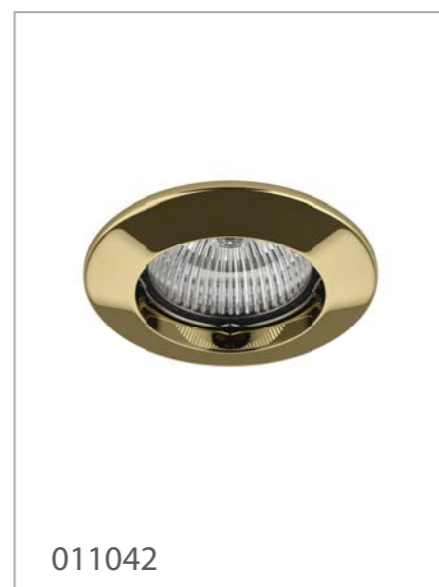

011042

LEGA 11

12В 220В CE IP20

Габариты, мм

H D h d
5 55 50 45

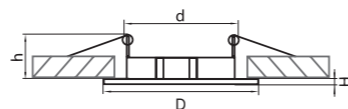

Лампа:

MR11Gu4max 50Вт, HP11GU10max35Вт

Цвет / Основание:

Белый, Золото

LEGA 11

12В 220В CE IP20 45°

Габариты, мм

H D h d
5 70 50 55

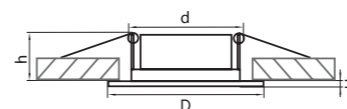

Лампа:

MR11Gu4max 50Вт, HP11GU10max35Вт

Цвет / Основание:

Белый, Золото



011050



011052



011044



011045

LEGA 11

12В 220В CE IP20

Габариты, мм

H D h d
5 55 50 45

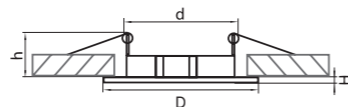

Лампа:

MR11Gu4max 50Вт, HP11GU10max35Вт

Цвет / Основание:

Хром, Никель

LEGA 11

12В 220В CE IP20 45°

Габариты, мм

H D h d
5 70 50 55

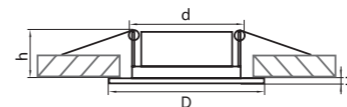

Лампа:

MR11Gu4max 50Вт, HP11GU10max35Вт

Цвет / Основание:

Хром, Никель



011054



011055

LEGA 11

12В 220В CE IP20

Габариты, мм

H D h d
5 55 50 45

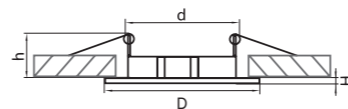

Лампа:

MR11Gu4max 50Вт, HP11GU10max35Вт

Цвет / Основание:

Матовый хром

LEGA 11

12В 220В CE IP20 45°

Габариты, мм

H D h d
5 70 50 55

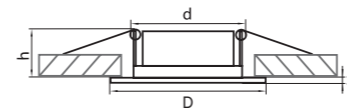

Лампа:

MR11Gu4max 50Вт, HP11GU10max35Вт

Цвет / Основание:

Матовый хром



011059



011070 белый



011071 зеленая бронза

TESO

12В 220В CE IP20

Габариты, мм

H D h d
5 80 60 65

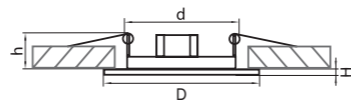

Лампа:

MR16/HP16 Gu5.3/GU10 max50Вт

TESO

12В 220В CE IP20 45°

Габариты, мм

H D h d
8 90 60 65

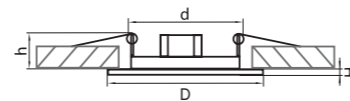

Лампа:

MR16/HP16 Gu5.3/GU10 max50Вт



011080 белый



011081 зеленая бронза

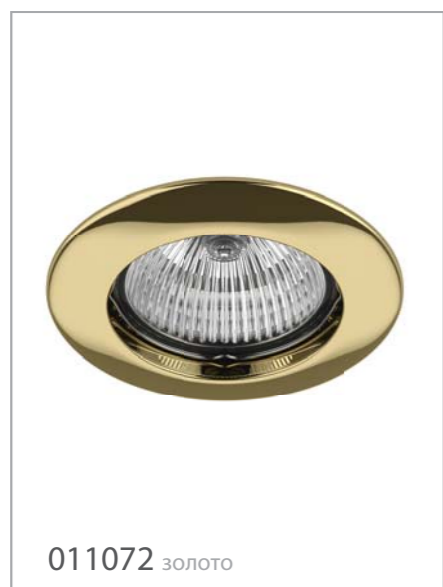

011072 золото



011073 латунь



011074 хром

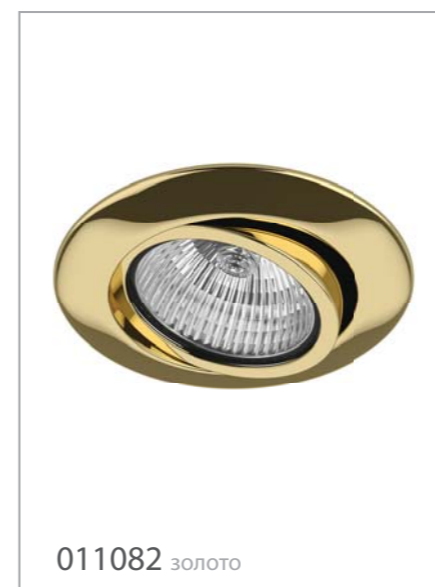

011082 золото



011083 латунь



011084 хром



011075 никель



011078 медь



011079 матовый хром



011085 никель



011088 медь



011089 матовый хром



011111

ANTICO

12В 220В CE IP20

Габариты, мм

| H | D | h | d |
|---|----|----|----|
| 5 | 80 | 60 | 65 |

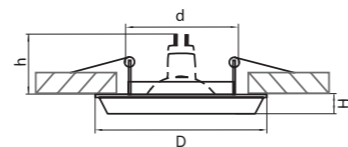

Лампа:

MR16/HP16 Gu5.3/GU10 max50Вт

Цвет / Основание:

Бронза

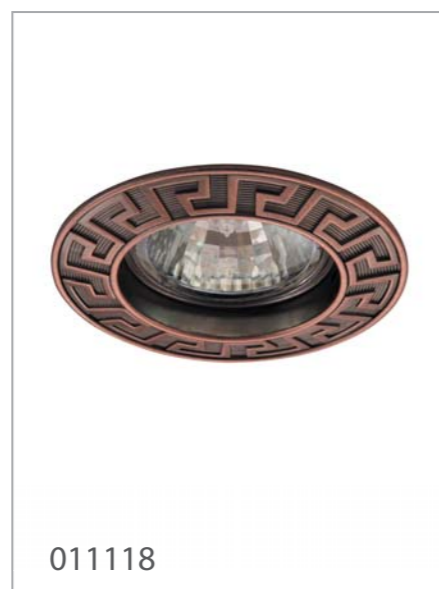

011118

ANTICO

12В 220В CE IP20

Габариты, мм

| H | D | h | d |
|---|----|----|----|
| 5 | 80 | 60 | 65 |

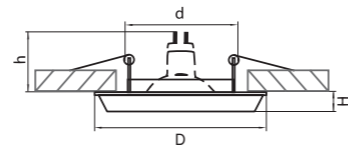

Лампа:

MR16/HP16 Gu5.3/GU10 max50Вт

Цвет / Основание:

Медь

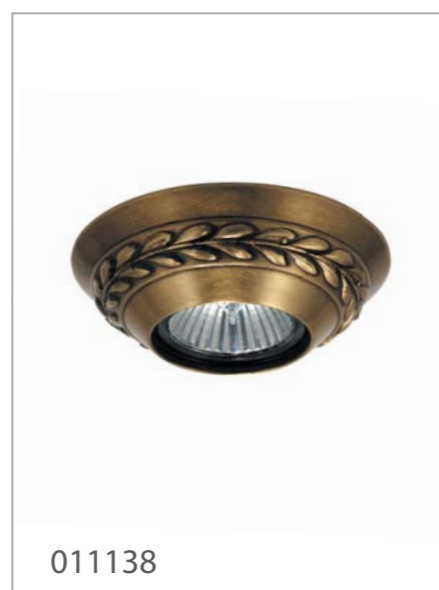

011138

HELIO

12В 220В CE IP20

Габариты, мм

| H | D | h | d |
|----|-----|----|----|
| 30 | 110 | 40 | 65 |

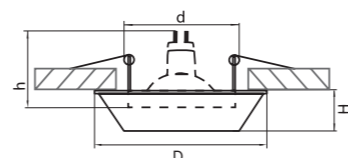

Лампа:

MR16/HP16 Gu5.3/GU10 max50Вт

Цвет / Основание:

Бронза

HELIO

12В 220В CE IP20

Габариты, мм

| H | L | W | h | d |
|----|-----|-----|----|----|
| 10 | 110 | 110 | 60 | 60 |

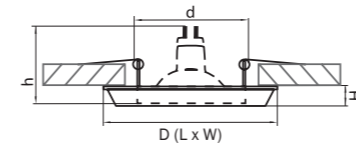

Лампа:

MR16/HP16 Gu5.3/GU10 max50Вт

Цвет / Основание:

Бронза



011148

HELIO

12В 220В CE IP20

Габариты, мм

| H | D | h | d |
|----|-----|----|----|
| 30 | 130 | 40 | 60 |

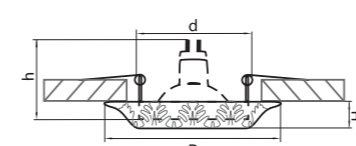

Лампа:

MR16/HP16 Gu5.3/GU10 max50Вт

Цвет / Основание:

Золото с патиной



011192

HELIO

12В 220В CE IP20

Габариты, мм

| H | D | h | d |
|----|-----|----|----|
| 30 | 130 | 40 | 60 |

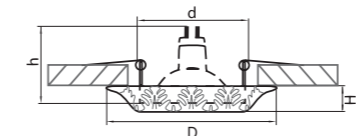

Лампа:

MR16/HP16 Gu5.3/GU10 max50Вт

Цвет / Основание:

Хром с патиной, Бронза с патиной



011194

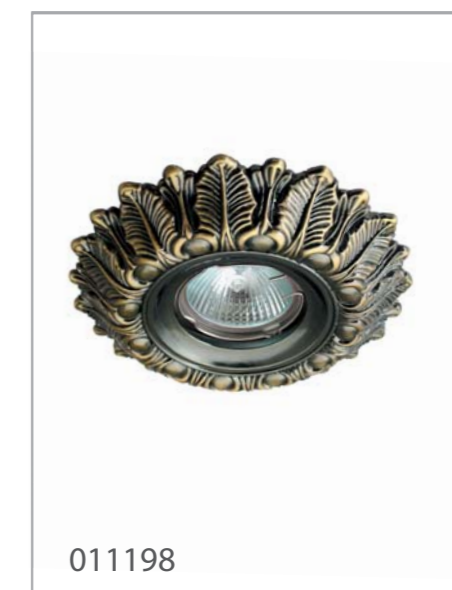

011198



SINGO X1



Габариты, мм

| H | L | W | h | l | w |
|---|-----|-----|----|----|----|
| 5 | 100 | 100 | 60 | 85 | 80 |

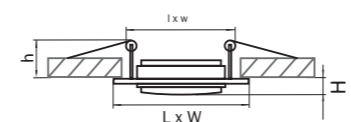

Лампа:

MR16/HP16 Gu5.3/GU10 max50Вт

Цвет / Основание:

Алюминий, Белый

SINGO X3



Габариты, мм

| H | L | W | h | l | w |
|---|-----|-----|----|-----|----|
| 5 | 280 | 100 | 60 | 255 | 85 |

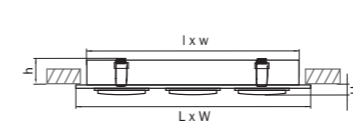

Лампа:

MR16/HP16 Gu5.3/GU10 max50Вт

Цвет / Основание:

Алюминий, Белый



SINGO X2



Габариты, мм

| H | L | W | h | l | w |
|---|-----|-----|----|-----|----|
| 5 | 190 | 100 | 60 | 170 | 85 |

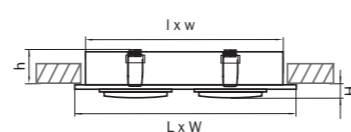

Лампа:

MR16/HP16 Gu5.3/GU10 max50Вт

Цвет / Основание:

Алюминий, Белый

SINGO X4



Габариты, мм

| H | L | W | h | l | w | d |
|---|-----|-----|----|-----|-----|----|
| 5 | 180 | 180 | 40 | 160 | 160 | 45 |

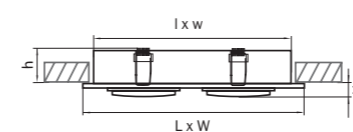

Лампа:

MR16/HP16 Gu5.3/GU10 max50Вт

Цвет / Основание:

Алюминий, Белый





OCULA X1



Габариты, мм

| H | D | h | d |
|----|----|----|----|
| 35 | 85 | 30 | 65 |

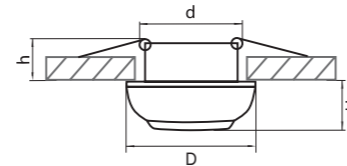

Лампа:

MR16/HP16 Gu5.3/GU10 max 50Вт

OCULA X2



Габариты, мм

| H | D | L | a | h | d |
|----|----|-----|-----|----|------|
| 35 | 85 | 195 | 110 | 30 | 2*65 |

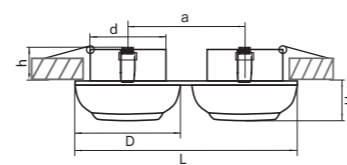

Лампа:

MR16/HP16 Gu5.3/GU10 x 2 max 50Вт

OCULA X3



Габариты, мм

| H | D | L | a | h | d |
|----|----|-----|-----|----|------|
| 35 | 85 | 350 | 110 | 30 | 3*65 |

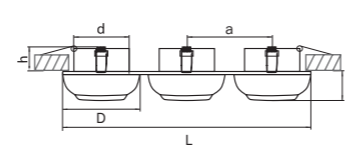

Лампа:

MR16/HP16 Gu5.3/GU10 x 3 max 50Вт

BRACCIO



Габариты, мм

| H | D | h | d |
|----|-----|----|-----|
| 60 | 110 | 60 | 100 |

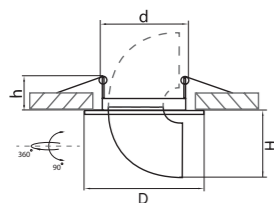

Лампа:

MR16 GX5.3 max 50Вт

Цвет / Основание:

Белый

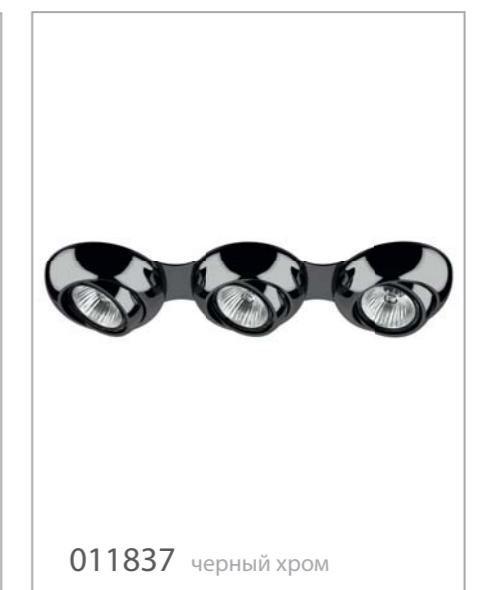
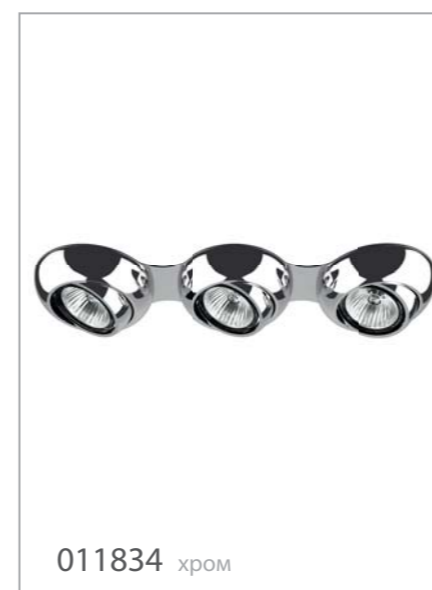
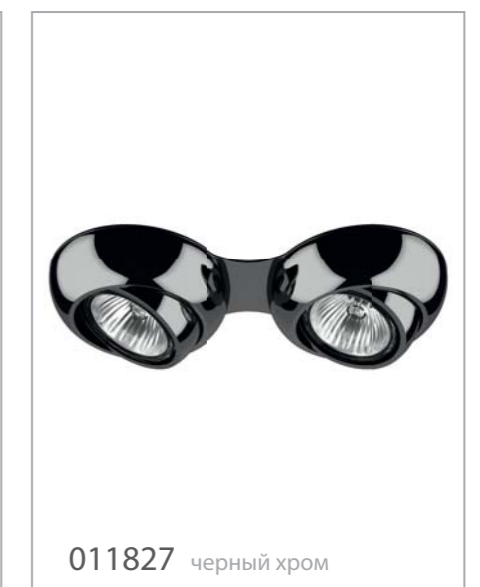
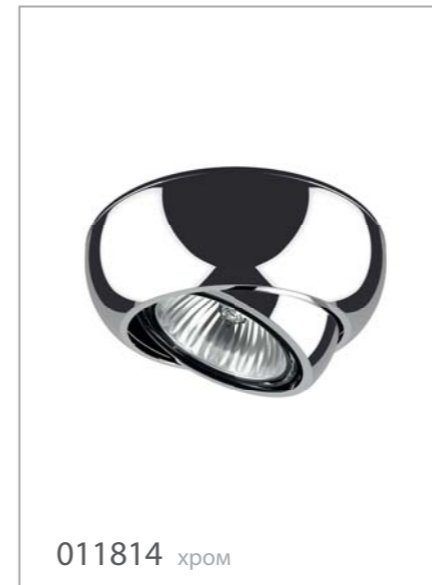



011930



011932

LEGA 16



Габариты, мм

| H | L | W | h | d |
|---|----|----|----|----|
| 3 | 85 | 85 | 60 | 75 |

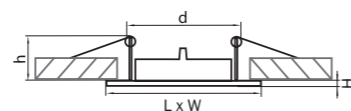

Лампа:

MR16/HP16 Gu5.3/GU10 max50Вт

Цвет / Основание:

Белый, Золото

LEGA 11



Габариты, мм

| H | L | W | h | d |
|---|----|----|----|----|
| 2 | 62 | 62 | 50 | 55 |

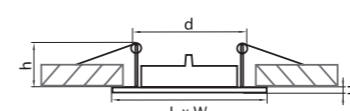

Лампа:

MR11/HP11 Gu4/GU10 max 35Вт

Цвет / Основание:

Белый, Золото



011950



011952



011934



011935

LEGA 16



Габариты, мм

| H | L | W | h | d |
|---|----|----|----|----|
| 3 | 85 | 85 | 60 | 75 |

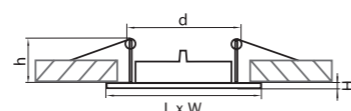

Лампа:

MR16/HP16 Gu5.3/GU10 max50Вт

Цвет / Основание:

Хром, Никель

LEGA 11



Габариты, мм

| H | L | W | h | d |
|---|----|----|----|----|
| 2 | 62 | 62 | 50 | 55 |

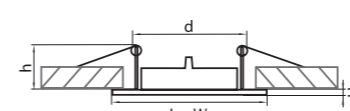

Лампа:

MR11/HP11 Gu4/GU10 max 35Вт

Цвет / Основание:

Хром, Никель



011954



011955



011938

LEGA 16



Габариты, мм

| H | L | W | h | d |
|---|----|----|----|----|
| 3 | 85 | 85 | 60 | 75 |

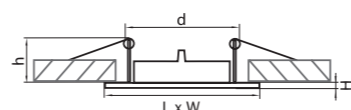

Лампа:

MR16/HP16 Gu5.3/GU10 max50Вт

Цвет / Основание:

Бронза

LEGA 11



Габариты, мм

| H | L | W | h | d |
|---|----|----|----|----|
| 2 | 62 | 62 | 50 | 55 |

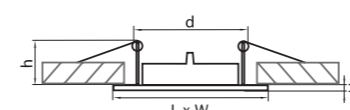

Лампа:

MR11/HP11 Gu4/GU10 max 35Вт

Цвет / Основание:

Бронза



011958

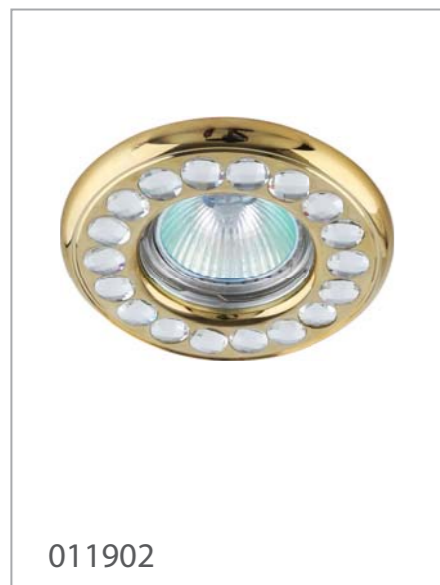

011902



011904

MIRIADE

12В 220В CE IP20

Габариты, мм

H D h d
8 80 60 60

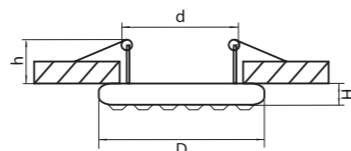

Лампа:

MR16/HP16 Gu5.3/GU10 max 50Вт

Цвет / Основание

Золото, Хром

MIRIADE

12В 220В CE IP20

Габариты, мм

H D h d
3 76 60 60

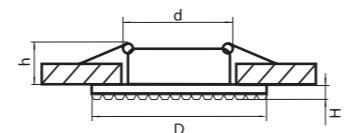

Лампа:

MR16/HP16 Gu5.3/GU10 max 50Вт

Цвет / Основание

Золото, Хром



011912



011914

MIRIADE

12В 220В CE IP20

Габариты, мм

H D h d
5 95 60 70

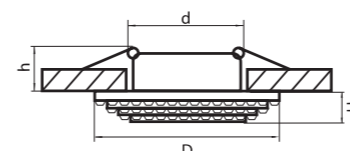

Лампа:

MR16/HP16 Gu5.3/GU10 max 50Вт

Цвет / Основание

Золото, Хром

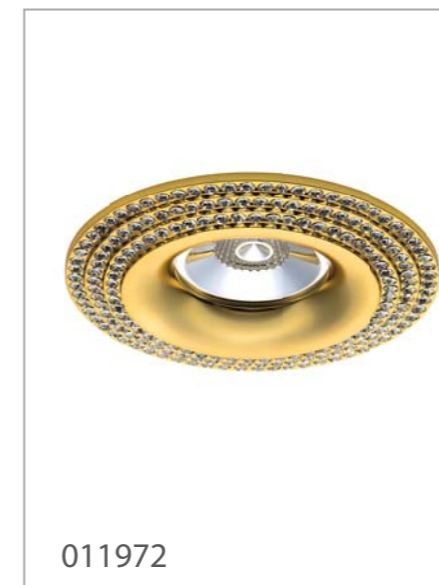

011972



011974

MIRIADE

12В 220В CE IP20

Габариты, мм

H D h d
5 95 60 70

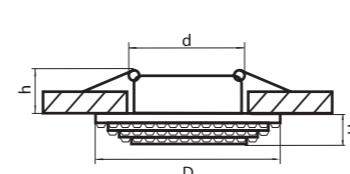

Лампа:

MR16/HP16 Gu5.3/GU10 max 50Вт

Цвет / Основание

Белый, Черный



011976



011977

MIRIADE

12В 220В CE IP20

Габариты, мм

H D h d
3 90 60 60

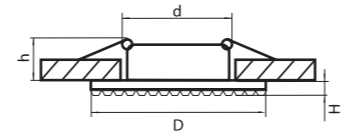

Лампа:

MR16/HP16 Gu5.3/GU10 max 50Вт

Цвет / Основание

Золото, Хром



011922



011924

MIRIADE

12В 220В CE IP20

Габариты, мм

H D h d
5 95 60 70

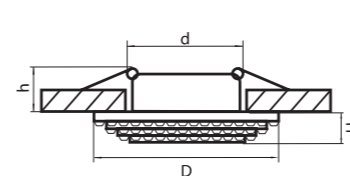

Лампа:

MR16/HP16 Gu5.3/GU10 max 50Вт

Цвет / Основание

Фуксия

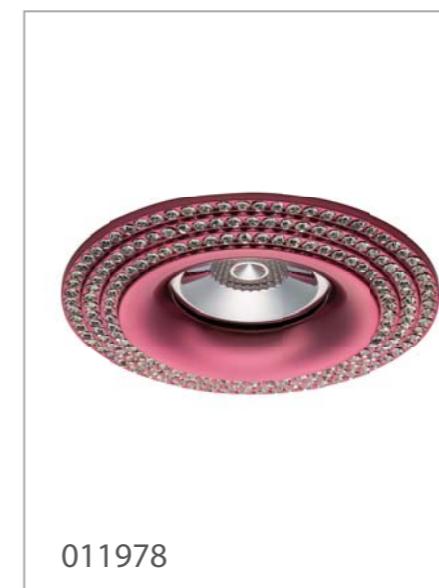

011978

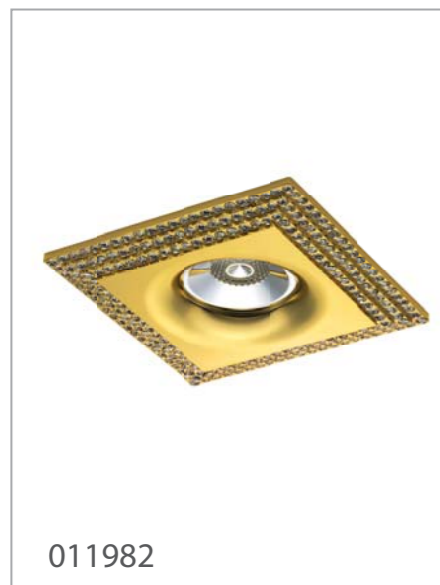

011982



011984

MIRIADE

12В 220В CE IP20

Габариты, мм

L W h d
100 100 60 70

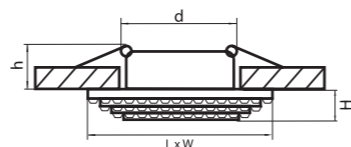

Лампа:

MR16/HP16 Gu5.3/GU10 max 50Вт

Цвет / Основание

Золото, Хром

MIRIADE

12В 220В CE IP20

Габариты, мм

L W h d
100 100 60 70

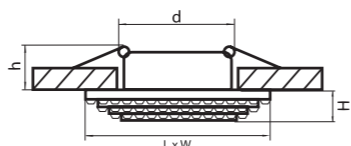

Лампа:

MR16/HP16 Gu5.3/GU10 max 50Вт

Цвет / Основание

Белый, Черный



011986



011987

MIRIADE

12В 220В CE IP20

Габариты, мм

L W h d
100 100 60 70

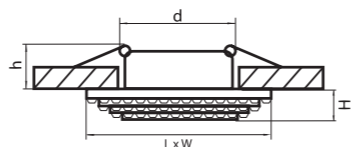

Лампа:

MR16/HP16 Gu5.3/GU10 max 50Вт

Цвет / Основание

Фуксия



011988

MIRIADE

12В 220В CE IP20

Габариты, мм

H D h d
15 85 60 65

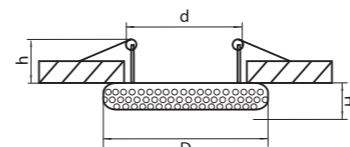

Лампа:

MR16/HP16 Gu5.3/GU10 max 50Вт

Цвет / Основание

Золото, Хром

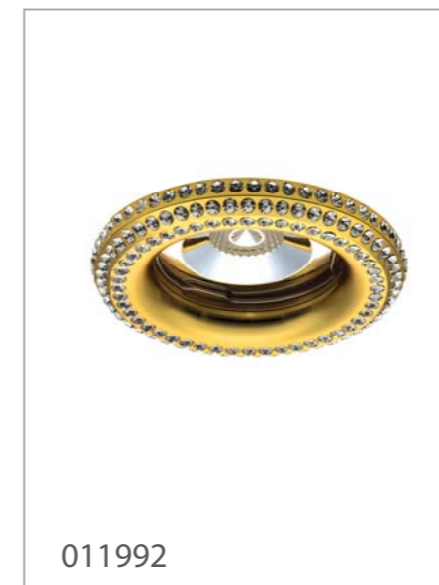

011992



011994

MIRIADE

12В 220В CE IP20

Габариты, мм

H D h d
15 85 60 65

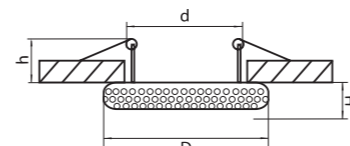

Лампа:

MR16/HP16 Gu5.3/GU10 max 50Вт

Цвет / Основание

Белый, Черный

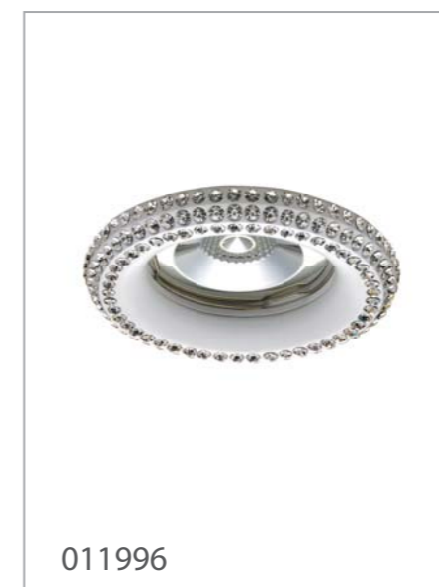

011996

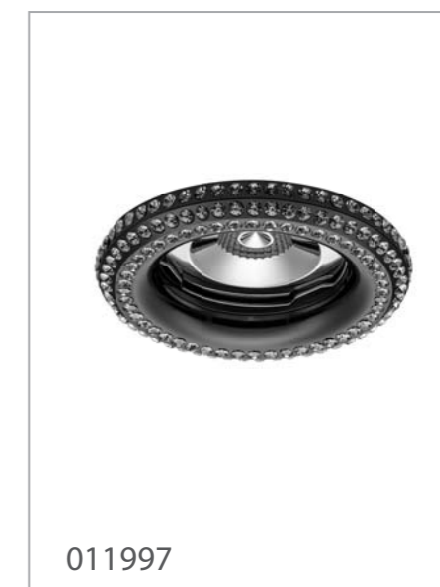

011997

MIRIADE

12В 220В CE IP20

Габариты, мм

H D h d
15 85 60 65

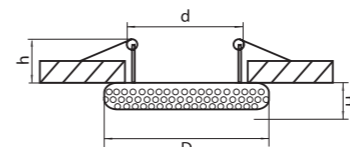

Лампа:

MR16/HP16 Gu5.3/GU10 max 50Вт

Цвет / Основание

Фуксия

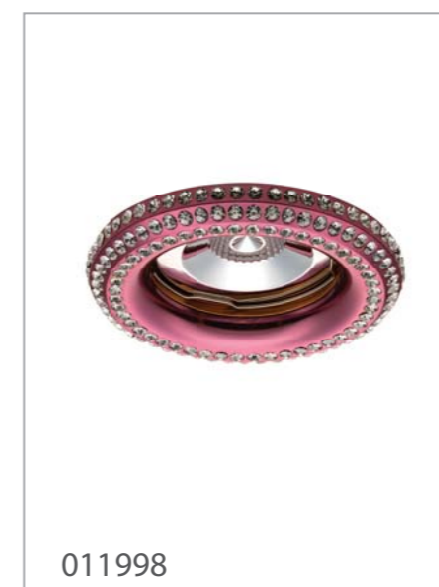

011998



212110



212111

TENSIO

220В IP20

Габариты, мм

H D h d
3 110 40 90

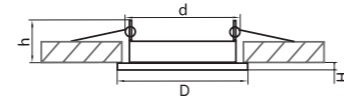

Лампа:

GX 53 max 18Вт

Цвет / Основание

Белый, Бронза

TENSIO

220В IP20

Габариты, мм

H L W h d
3 110 110 40 90

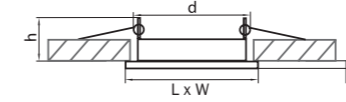

Лампа:

GX 53 max 18Вт

Цвет / Основание

Белый, Бронза



212120



212121

TENSIO

220В IP20

Габариты, мм

H D h d
3 110 40 90

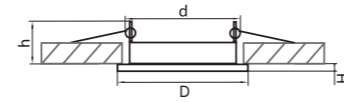

Лампа:

GX 53 max 18Вт

Цвет / Основание

Золото, Хром



212112



212114

TENSIO

220В IP20

Габариты, мм

H L W h d
3 110 110 40 90

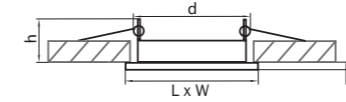

Лампа:

GX 53 max 18Вт

Цвет / Основание

Золото, Хром

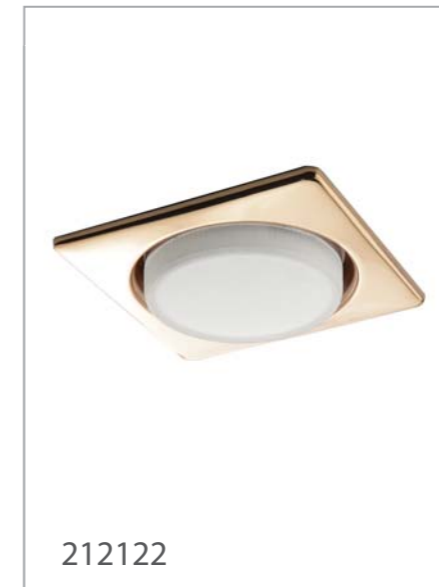

212122



212124

TENSIO

220В IP20

Габариты, мм

H D h d
3 110 40 90

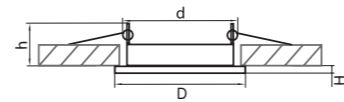

Лампа:

GX 53 max 18Вт

Цвет / Основание:

Никель



212115

TENSIO

220В IP20

Габариты, мм

H L W h d
3 110 110 40 90

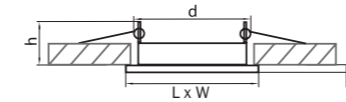

Лампа:

GX 53 max 18Вт

Цвет / Основание

Никель



212125



214010



214017

CARDANO



Габариты, мм

| H | L | W | h | l | w |
|---|-----|-----|-----|----|----|
| 5 | 110 | 110 | 100 | 95 | 95 |

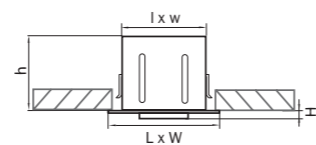

Лампа:

MR16 Gu5.3 max 50Вт

Цвет / Основание:

Белый, Титан

CARDANO



Габариты, мм

| H | L | W | h | l | w |
|---|-----|-----|-----|-----|-----|
| 5 | 185 | 185 | 100 | 165 | 165 |

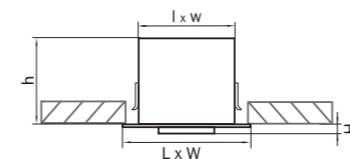

Лампа:

DR111 max 50Вт

Цвет / Основание:

Белый, Титан

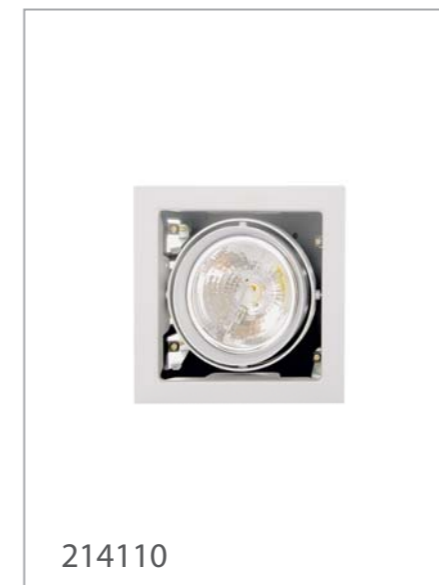

214110

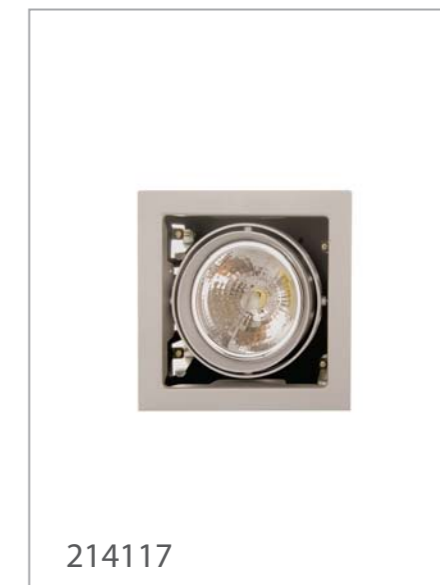

214117



214020



214027

CARDANO



Габариты, мм

| H | L | W | h | l | w |
|---|-----|-----|-----|-----|----|
| 5 | 206 | 110 | 100 | 190 | 95 |

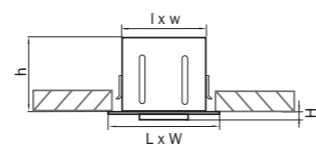

Лампа:

MR16 Gu5.3 x 2 max 50Вт

Цвет / Основание:

Белый, Титан

CARDANO



Габариты, мм

| H | L | W | h | l | w |
|---|-----|-----|-----|-----|-----|
| 5 | 345 | 185 | 100 | 325 | 165 |

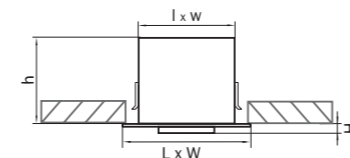

Лампа:

DR111 x 2 max 50Вт

Цвет / Основание:

Белый, Титан



214120



214127



214030



214037

CARDANO



Габариты, мм

| H | L | W | h | l | w |
|---|-----|-----|-----|-----|----|
| 5 | 302 | 110 | 100 | 285 | 95 |

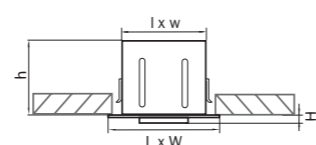

Лампа:

MR16 Gu5.3 x 3 max 50Вт

Цвет / Основание:

Белый, Титан

CARDANO



Габариты, мм

| H | L | W | h | l | w |
|---|-----|-----|-----|-----|-----|
| 5 | 504 | 185 | 100 | 485 | 165 |

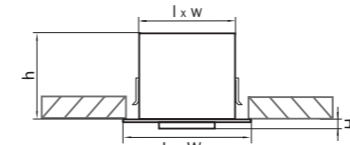

Лампа:

DR111 x 3 max 50Вт

Цвет / Основание:

Белый, Титан



214130



214137



INTERO 16



Габариты, мм

| H | D | d | h |
|---|----|----|----|
| 4 | 90 | 77 | 70 |

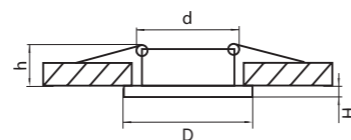

Лампа:

⌚ HP16 Gu10 max 50Вт

Цвет / Основание:

Белый



INTERO 16



Габариты, мм

| H | D | d | h | a |
|---|--------|------|----|----|
| 4 | 173*90 | 2*77 | 70 | 85 |

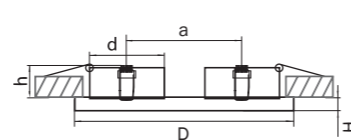

Лампа:

⌚ HP16 Gu10 x 2 max 50Вт

Цвет / Основание

Белый



INTERO 16



Габариты, мм

| H | D | d | h | a |
|---|--------|------|----|----|
| 4 | 255*90 | 3*77 | 70 | 85 |

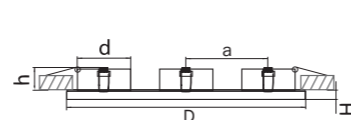

Лампа:

⌚ HP16 Gu10 x 3 max 50Вт

Цвет / Основание

Белый

INTERO 16



Габариты, мм

| H | D | d | h |
|---|----|----|----|
| 4 | 90 | 77 | 70 |

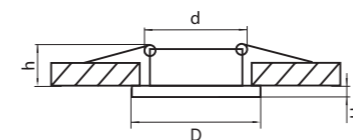

Лампа:

⌚ HP16 Gu10 max 50Вт

Цвет / Основание

Черный, Серый



INTERO 16



Габариты, мм

| H | D | d | h | a |
|---|--------|------|----|----|
| 4 | 173*90 | 2*77 | 70 | 85 |

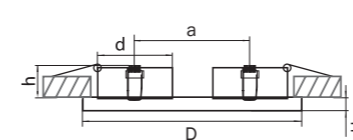

Лампа:

⌚ HP16 Gu10 x 2 max 50Вт

Цвет / Основание

Черный, Серый

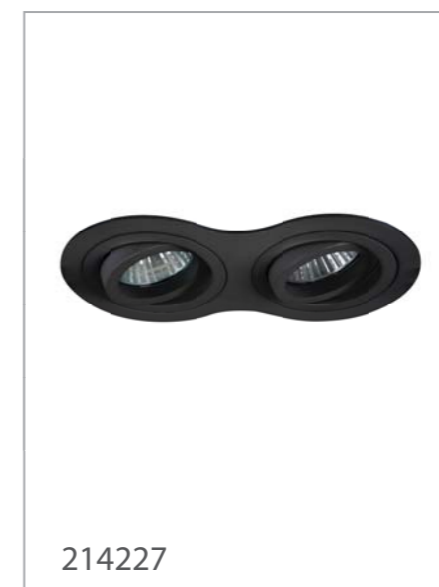

INTERO 16



Габариты, мм

| H | D | d | h | a |
|---|--------|------|----|----|
| 4 | 255*90 | 3*77 | 70 | 85 |

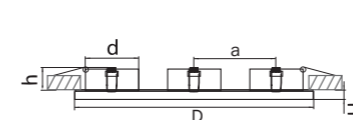

Лампа:

⌚ HP16 Gu10 x 3 max 50Вт

Цвет / Основание

Черный, Серый





INTERO 111



Габариты, мм

| H | D | d | h |
|---|-----|-----|----|
| 4 | 180 | 145 | 65 |

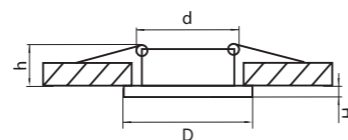

Лампа:

⌚ DR111 max 50Вт

Цвет / Основание:

Белый



INTERO 111



Габариты, мм

| H | D | d | h | a |
|---|---------|-------|----|-----|
| 4 | 330*180 | 145*2 | 65 | 155 |

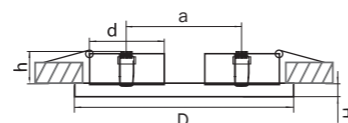

Лампа:

⌚ DR111 x 2 max 50Вт

Цвет / Основание

Белый



INTERO 111



Габариты, мм

| H | D | d | h | a |
|---|---------|-------|----|-----|
| 4 | 485*185 | 145*3 | 65 | 155 |

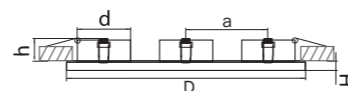

Лампа:

⌚ DR111 x 3 max 50Вт

Цвет / Основание

Белый

INTERO 111



Габариты, мм

| H | D | d | h |
|---|-----|-----|----|
| 4 | 180 | 145 | 65 |

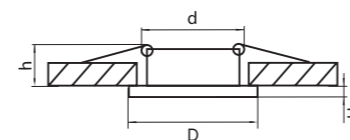

Лампа:

⌚ DR111 max 50Вт

Цвет / Основание

Черный, Серый



INTERO 111



Габариты, мм

| H | D | d | h | a |
|---|---------|-------|----|-----|
| 4 | 330*180 | 145*2 | 65 | 155 |

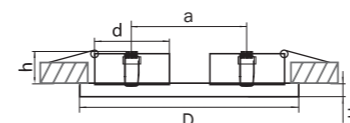

Лампа:

⌚ DR111 x 2 max 50Вт

Цвет / Основание

Черный, Серый



INTERO 111



Габариты, мм

| H | D | d | h | a |
|---|---------|-------|----|-----|
| 4 | 485*185 | 145*3 | 65 | 155 |

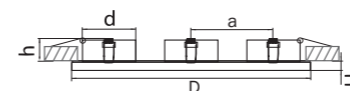

Лампа:

⌚ DR111 x 3 max 50Вт

Цвет / Основание

Черный, Серый

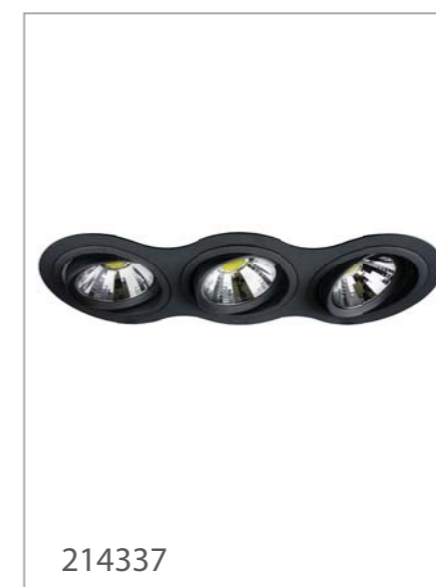



214510



214610

AVANZA

12В 220В CE IP20

Габариты, мм

| H | D(L+W) | h | d(l+w) | |
|---|--------|----|--------|--------|
| 2 | 113 | 85 | 95 | 214510 |
| 2 | 114 | 85 | 95 | 214610 |

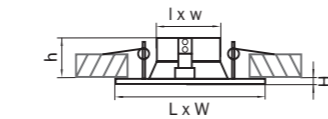

Лампа:

MR16 Gu5.3 max 50Вт

Цвет / Основание

Белый

AVANZA

12В 220В CE IP20

Габариты, мм

| H | L | W | h | l | w | |
|---|-----|-----|----|-----|-----|--------|
| 2 | 214 | 114 | 85 | 185 | 85 | 214520 |
| 2 | 214 | 114 | 85 | 80 | 182 | 214620 |

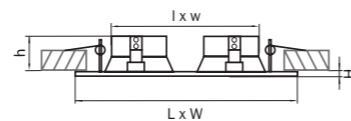

Лампа:

MR16 Gu5.3 x 2 max 50Вт

Цвет / Основание

Белый



214520



214620

AVANZA

12В 220В CE IP20

Габариты, мм

| H | W | L | h |
|---|-----|-----|----|
| 2 | 340 | 140 | 85 |

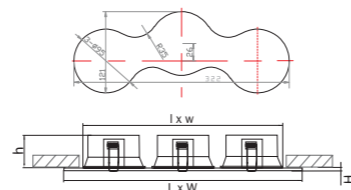

Лампа:

MR16 Gu5.3 x 3 max 50Вт

Цвет / Основание

Белый



214630



DOMINO

12В 220В CE IP20

Габариты, мм

| H | W | L | h |
|---|----|----|----|
| 2 | 85 | 85 | 85 |

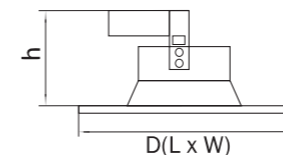

Лампа:

MR16 Gu5.3 max 50Вт

Цвет / Основание

Белый, Черный



214506

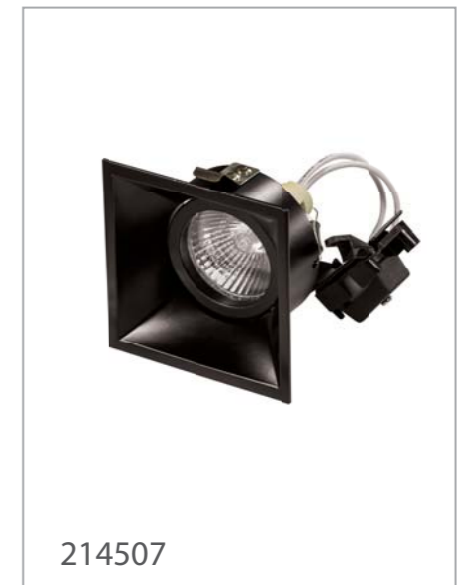

214507

12В 220В CE IP20

Габариты, мм

| H | D | h |
|---|----|----|
| 2 | 85 | 85 |

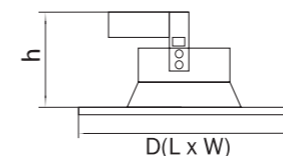

Лампа:

MR16 Gu5.3 max 50Вт

Цвет / Основание

Белый, Черный



214606



214607

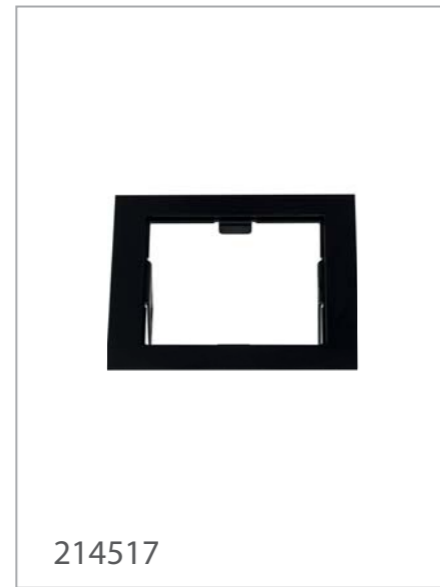
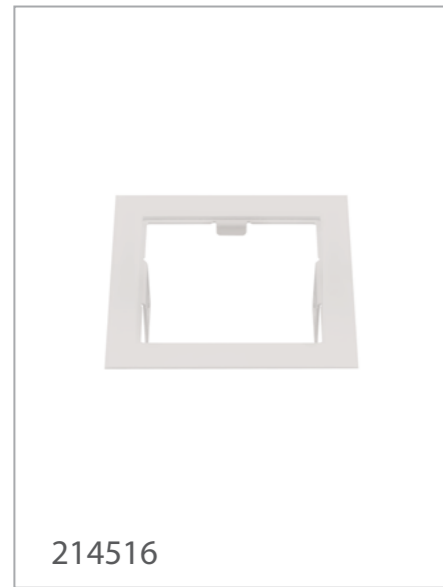

DOMINO

Габариты, мм

| H | L | W | d |
|---|-----|-----|----|
| 2 | 115 | 115 | 90 |

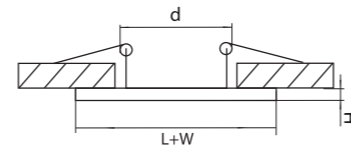

Цвет / Основание
Белый, Черный

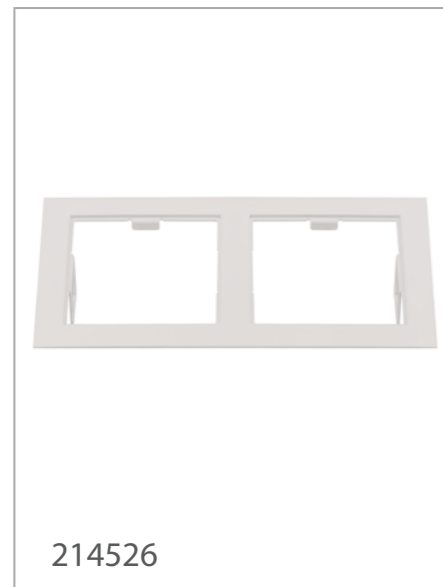

DOMINO

Габариты, мм

| H | L | W | l+w |
|---|-----|-----|-----|
| 2 | 215 | 115 | 90 |

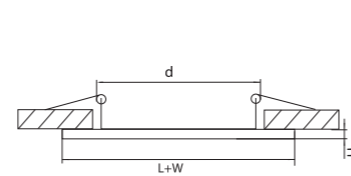

Цвет / Основание
Белый, Черный

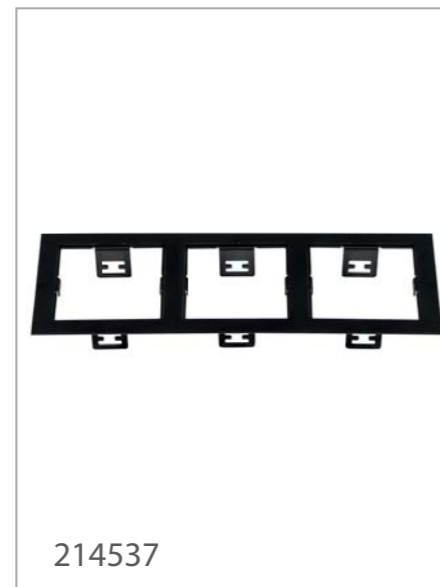
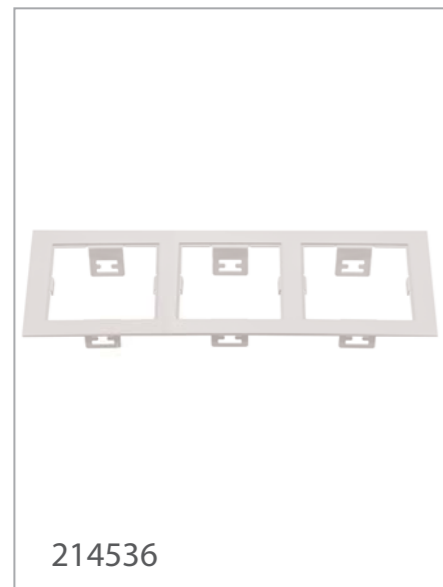

DOMINO

Габариты, мм

| H | L | W | l+w |
|---|-----|-----|-----|
| 2 | 345 | 115 | 90 |

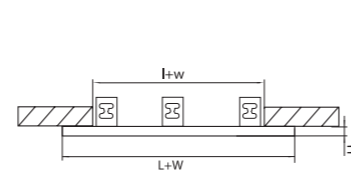

Цвет / Основание
Белый, Черный

DOMINO

Габариты, мм

| H | D | d |
|---|-----|----|
| 2 | 115 | 90 |

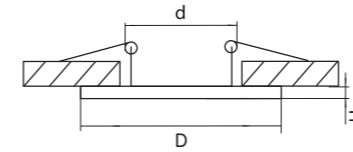

Цвет / Основание
Белый, Черный



DOMINO

Габариты, мм

| H | L | W |
|---|-----|-----|
| 2 | 210 | 115 |

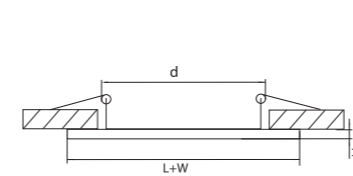

Цвет / Основание
Белый, Черный



DOMINO

Габариты, мм

| H | L | W | d |
|---|-----|-----|----|
| 2 | 340 | 140 | 90 |

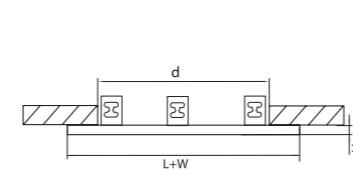

Цвет / Основание
Белый, Черный

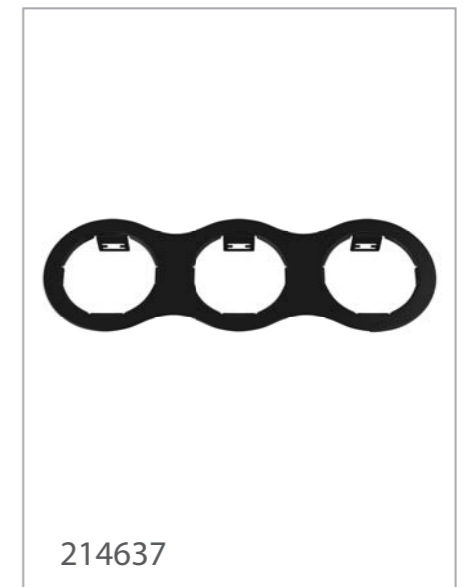

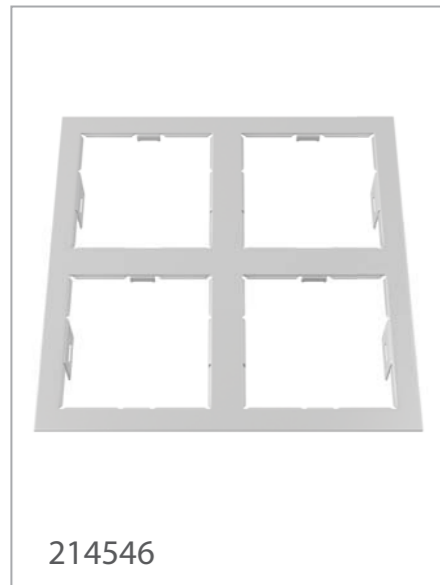

214546

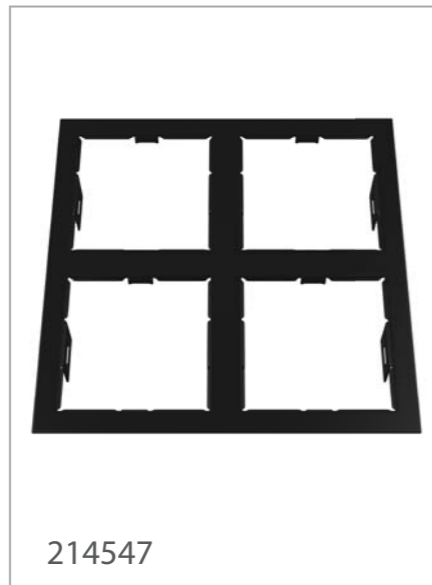

214547

DOMINO

Габариты, мм

| H | L | W | I+w |
|---|-----|-----|-----|
| 2 | 215 | 215 | 90 |

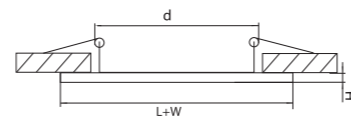

Цвет / Основание
Белый, Черный

DOMINO

Габариты, мм

| H | L | W | I+w |
|---|-----|-----|-----|
| 2 | 215 | 215 | 90 |

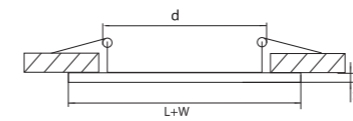

Цвет / Основание
Белый, Черный

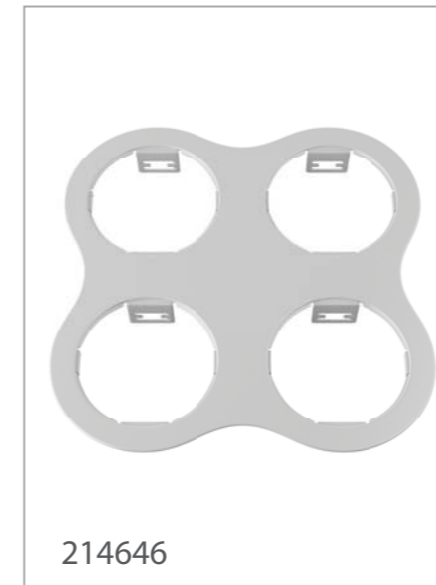

214646



214647



214526
214506



214526
214506 214507



214527
214506

DOMINO

Габариты, мм

| H | L | W | d |
|---|-----|-----|----|
| 2 | 210 | 115 | 90 |

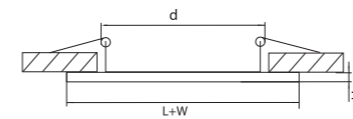

Цвет / Основание
Белый, Черный



214656



214657



214636
214606

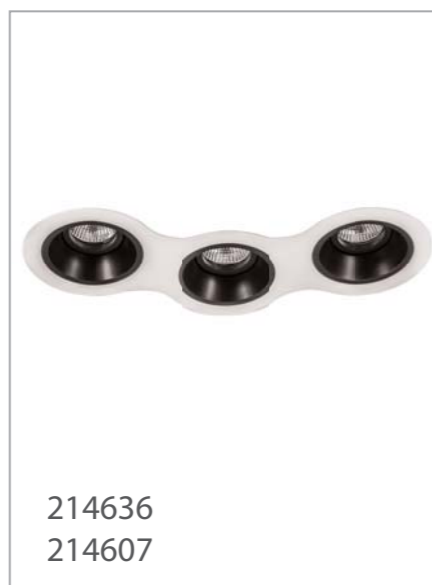

214636
214607



214637
214606

DOMINO

Габариты, мм

| H | L | W | d |
|---|-----|-----|----|
| 2 | 340 | 140 | 90 |

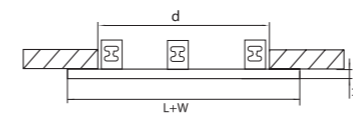

Цвет / Основание
Белый, Черный



214696



214697



006830



006840

DIFESA

12В 220В CE IP44

Габариты, мм

| H | D | h | d |
|----|----|----|----|
| 25 | 80 | 60 | 65 |

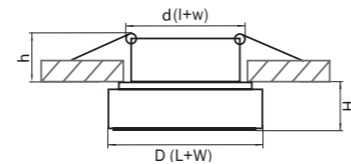

Лампа:

MR16 Gu5.3 DICHROIC max 35Вт*

Цвет / Основание

Прозрачный / Алюминий

* Запрещается использовать галогенные лампы с алюминиевым отражателем



006880



006881

DIFESA

12В 220В CE IP44

Габариты, мм

| H | D | h | d |
|----|----|----|----|
| 15 | 95 | 60 | 75 |

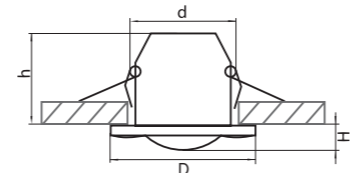

Лампа:

MR16 Gu5.3 DICHROIC max 35Вт *

Цвет / Основание

Прозрачный / Белый

* Запрещается использовать галогенные лампы с алюминиевым отражателем



006870

MODO

12В 220В CE IP44

Габариты, мм

| H | D | h | d |
|----|-----|----|----|
| 40 | 100 | 60 | 75 |

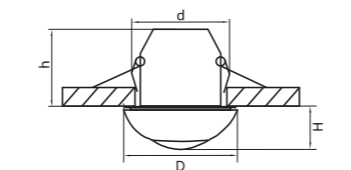

Лампа:

MR16 Gu5.3 DICHROIC max 35Вт *

Цвет / Основание

Прозрачный / Белый

* Запрещается использовать галогенные лампы с алюминиевым отражателем

PIANO

12В 220В CE IP44

Габариты, мм

| H | D | h | d |
|----|----|----|----|
| 25 | 87 | 60 | 60 |

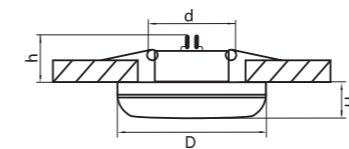

Лампа:

MR16 Gu5.3 DICHROIC max 35Вт *

Цвет / Основание

Белый

* Запрещается использовать галогенные лампы с алюминиевым отражателем



011270

PIANO

12В 220В CE IP44

Габариты, мм

| H | D | h | d |
|----|----|----|----|
| 25 | 87 | 60 | 60 |

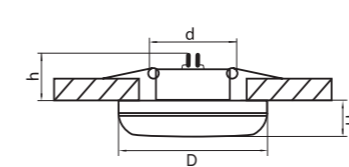

Лампа:

MR16 Gu5.3 DICHROIC max 35Вт *

Цвет / Основание

Хром

* Запрещается использовать галогенные лампы с алюминиевым отражателем



011274

PIANO

12В 220В CE IP44

Габариты, мм

| H | D | h | d |
|----|----|----|----|
| 25 | 87 | 60 | 60 |

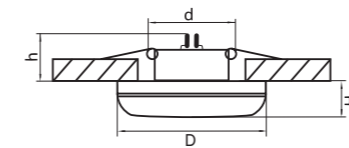

Лампа:

MR16 Gu5.3 DICHROIC max 35Вт *

Цвет / Основание

Зеленая бронза

* Запрещается использовать галогенные лампы с алюминиевым отражателем



011278





BELLE ARTI

LED 220В CE IP44

Габариты, мм

| H | L | W | d | h |
|-----|----|-----|----|----|
| 100 | 65 | 105 | 45 | 20 |

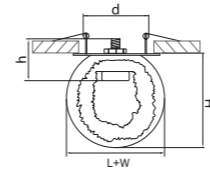

Лампа:

LED 3Вт соответствует 30Вт лампе накаливания.

Цвет / Основание:

Белый, Черный / Хром

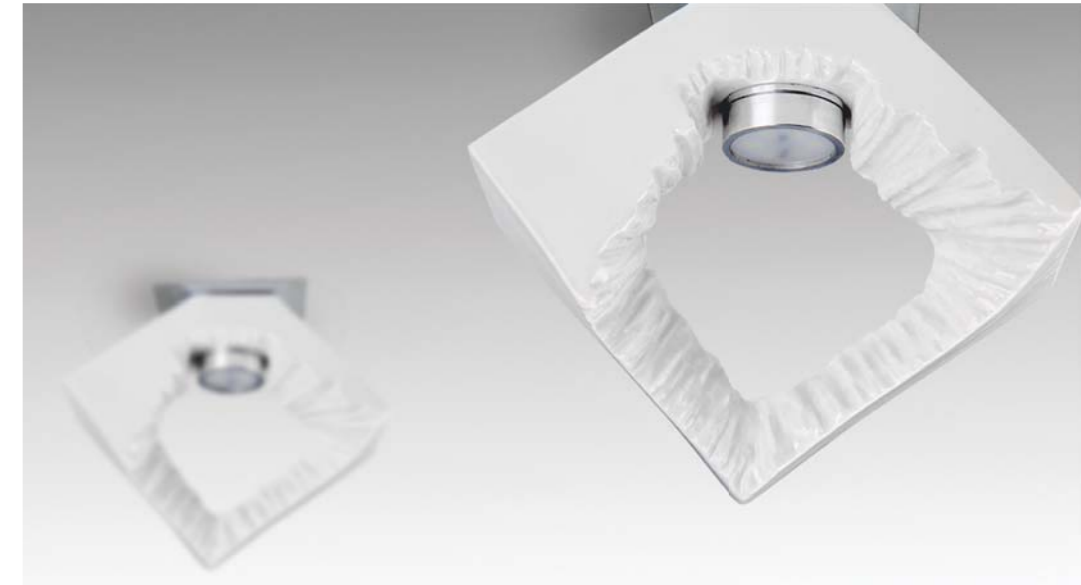

BELLE ARTI

LED 220В CE IP44

Габариты, мм

| H | L | W | d | h |
|-----|----|-----|----|----|
| 110 | 65 | 145 | 45 | 20 |

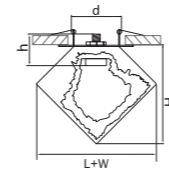

Лампа:

LED 3Вт соответствует 30Вт лампе накаливания.

Цвет / Основание:

Белый, Черный / Хром



BELLE ARTI

LED 220В CE IP44

Габариты, мм

| H | L | W | d | h |
|-----|----|-----|----|----|
| 120 | 75 | 120 | 45 | 20 |

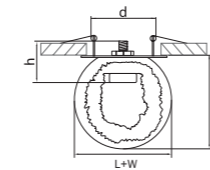

Лампа:

LED 5Вт соответствует 50Вт лампе накаливания.

Цвет / Основание:

Белый, Черный / Хром

BELLE ARTI

LED 220В CE IP44

Габариты, мм

| H | L | W | d | h |
|-----|----|-----|----|----|
| 145 | 80 | 165 | 45 | 20 |

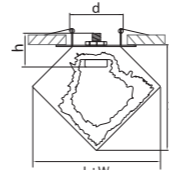

Лампа:

LED 5Вт соответствует 50Вт лампе накаливания.

Цвет / Основание:

Белый, Черный / Хром



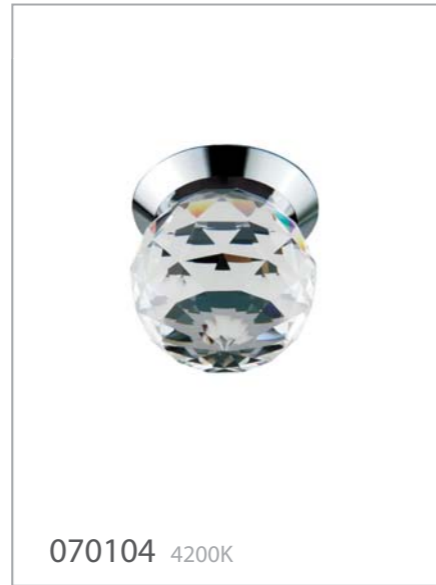

GEMMA

LED 220В CE IP44

Габариты, мм

H D h d
32 32 20 27

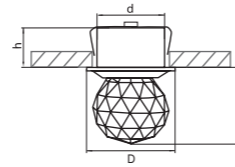

Лампа:

LED 1Вт соответствует 10Вт лампе накаливания.

Цвет / Основание:

Прозрачный / Хром

ASTRA

LED 220В CE IP44

Габариты, мм

H D h d
32 40 20 30

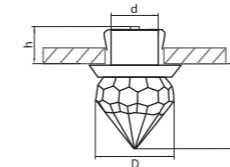

Лампа:

LED 1Вт соответствует 10Вт лампе накаливания.

Цвет / Основание:

Прозрачный / Хром

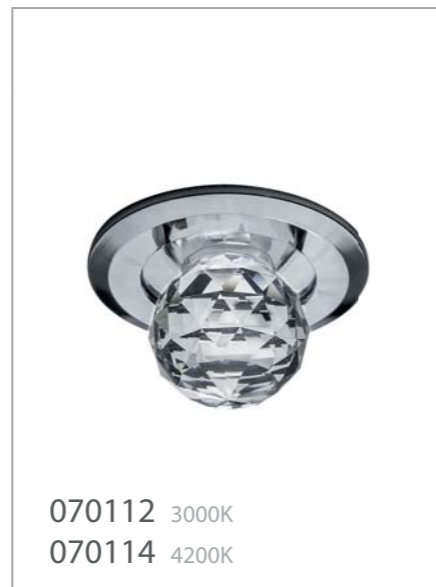
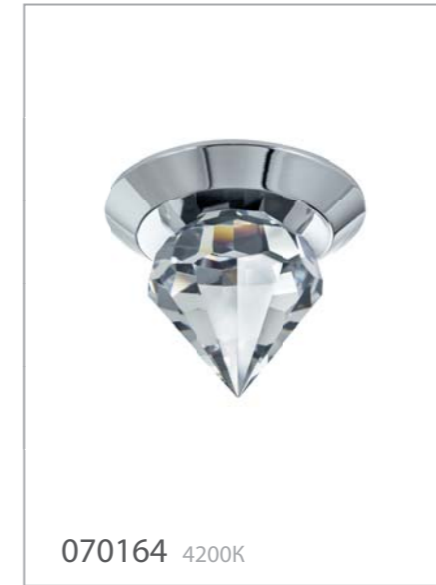

ASTRA

LED 220В CE IP44

Габариты, мм

H D h d
30 55 30 47

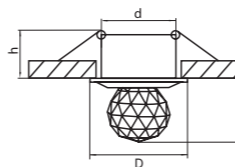

Лампа:

LED 1Вт соответствует 10Вт лампе накаливания.

Цвет / Основание:

Прозрачный / Хром

SCETTRO

LED 220В CE IP44

Габариты, мм

H D h d
42 42 20 25

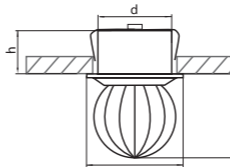

Лампа:

LED 1Вт соответствует 10Вт лампе накаливания.

Цвет / Основание:

Прозрачный / Хром

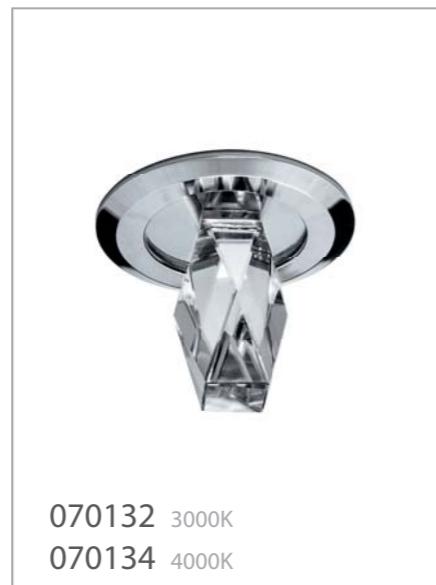
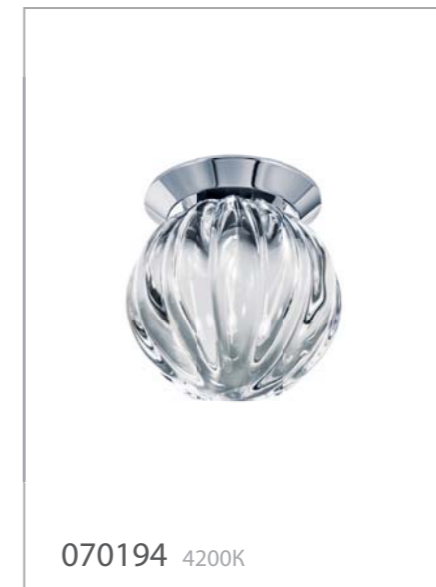

ASTRA

LED 220В CE IP44

Габариты, мм

H D h d
45 55 30 47

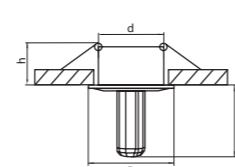

Лампа:

LED 1Вт соответствует 10Вт лампе накаливания.

Цвет / Основание:

Прозрачный / Хром

NUBELLA

LED 220В CE IP44

Габариты, мм

H D h d
20 15 20 12

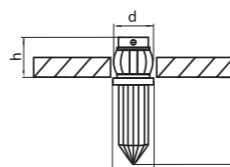

Лампа:

LED 1(6) x 1Вт соответствует 10(60)Вт лампе накаливания.

Цвет / Основание:

Прозрачный / Хром





070014 4200K

ACUTO

LED 220В CE IP20 45°

Габариты, мм

H D h d
3 66 47 55

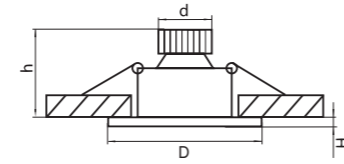

Лампа:

LED 1 x 1Вт соответствует 10Вт лампе накаливания.

Цвет / Основание:

Хром



070034 4200K

ACUTO

LED 220В CE IP20 45°

Габариты, мм

H D h d
3 85 50 64

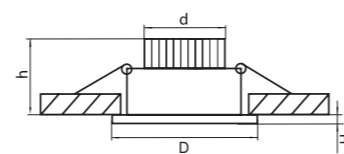

Лампа:

LED 3 x 1Вт соответствует 30Вт лампе накаливания.

Цвет / Основание:

Хром



070054 4200K

ACUTO

LED 220В CE IP20 45°

Габариты, мм

H D h d
3 105 60 90

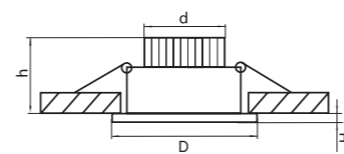

Лампа:

LED 5 x 1Вт соответствует 50Вт лампе накаливания.

Цвет / Основание:

Хром

ARTICO

LED 220В CE IP44

Габариты, мм

H D(L+W) h d
35 70 50 60

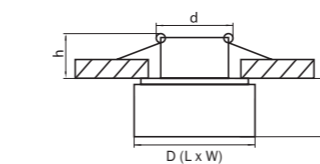

Лампа:

LED 5Вт соответствует 50Вт лампе накаливания.

Цвет / Основание:

Прозрачный, Матовый / Хром



070234 4200K



070244 4200K

SPECCIO

LED 220В CE IP44

Габариты, мм

H D L+W h d
20 90 86 40 60

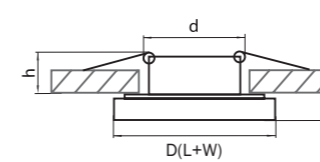

Лампа:

LED 5Вт соответствует 50Вт лампе накаливания.

Цвет / Основание:

Прозрачный / Хром



070314 4200K



070324 4000K

TONDO

LED 220В CE IP44

Габариты, мм

H D h d
35 70 30 55

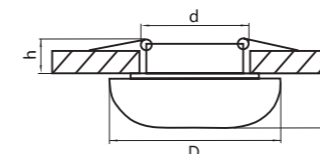

Лампа:

LED 5 x 1Вт соответствует 50Вт лампе накаливания.

Цвет / Основание:

Матовый / Хром

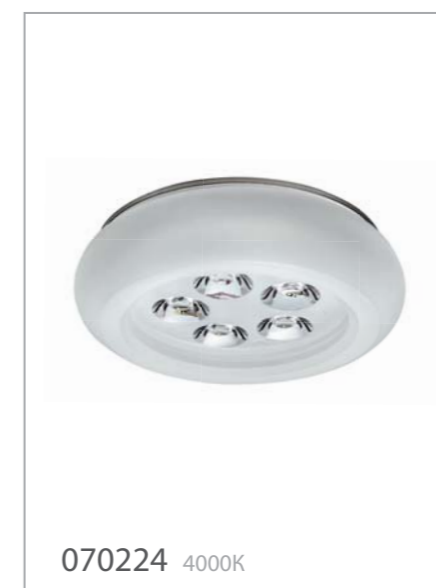

070224 4000K



PIANO LED

LED 220В CE IP44

Габариты, мм

H D h d
10 38 20 30

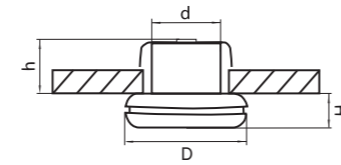

Лампа:

LED 1 x 1Вт соответствует 10Вт лампе накаливания.

Цвет / Основание:

Хром



PIANO LED

LED 220В CE IP44

Габариты, мм

H D h d
10 78 30 60

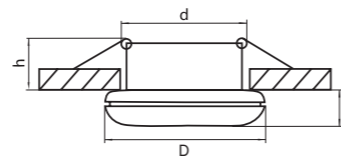

Лампа:

LED 3 x 1Вт соответствует 30Вт лампе накаливания.

Цвет / Основание:

Хром



PIANO LED

LED 220В CE IP44

Габариты, мм

H D h d
10 87 30 80

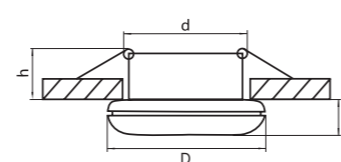

Лампа:

LED 5 x 1Вт соответствует 50Вт лампе накаливания.

Цвет / Основание:

Хром

MONDE

LED 220В CE IP44

Габариты, мм

H D h d
5 35 30 25

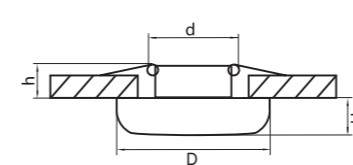

Лампа:

LED 1Вт соответствует 10Вт лампе накаливания.

Цвет / Основание:

Хром



MONDE

LED 220В CE IP44

Габариты, мм

H D h d
5 35 30 25

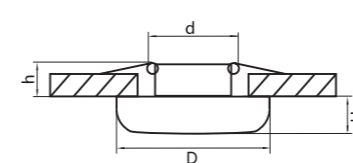

Лампа:

LED 1Вт соответствует 10Вт лампе накаливания.

Цвет / Основание:

Белый



MONDE

LED 220В CE IP44

Габариты, мм

H D h d
5 35 30 25

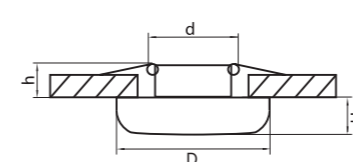

Лампа:

LED 1Вт соответствует 10Вт лампе накаливания.

Цвет / Основание:

Черный





MONDE

LED 220В CE IP44

Габариты, мм

H D h d
12 45 30 35

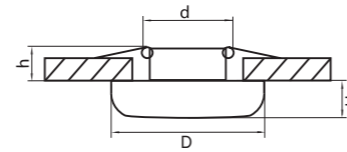

Лампа:
LED 3Вт соответствует 30Вт лампе накаливания.

Цвет / Основание:
Хром

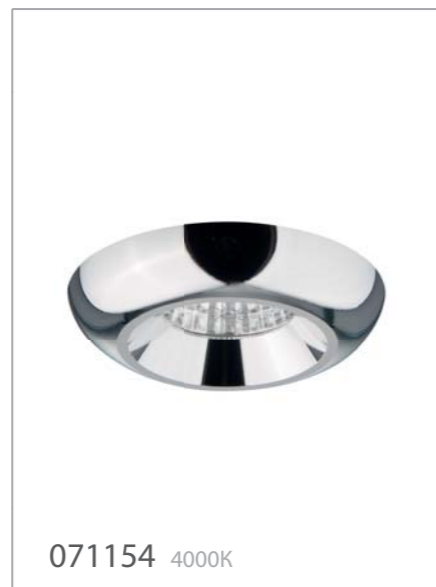

MONDE

LED 220В CE IP44

Габариты, мм

H D h d
12 60 50 55

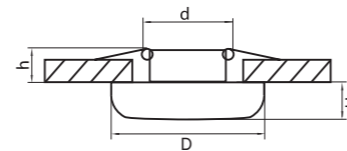

Лампа:
LED 5Вт соответствует 50Вт лампе накаливания.

Цвет / Основание:
Хром

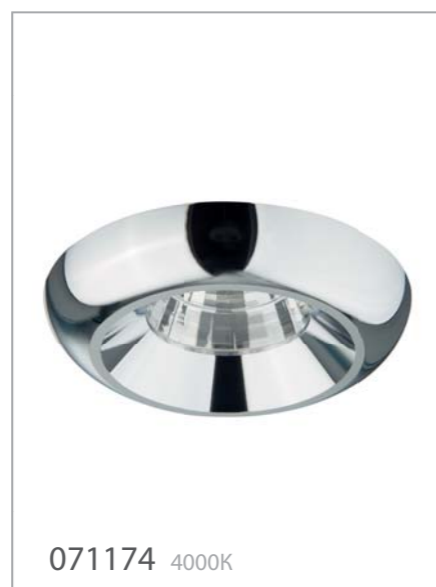

MONDE

LED 220В CE IP44

Габариты, мм

H D h d
12 70 50 55

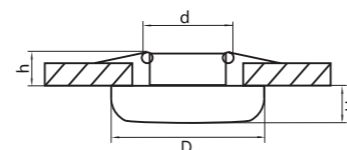

Лампа:
LED 7Вт соответствует 70Вт лампе накаливания.

Цвет / Основание:
Хром

MONDE

LED 220В CE IP44

Габариты, мм

H D h d
12 45 30 35

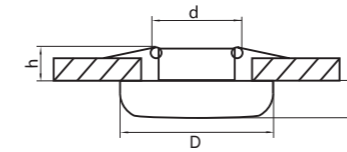

Лампа:
LED 3Вт соответствует 30Вт лампе накаливания.

Цвет / Основание:
Белый, Черный



MONDE

LED 220В CE IP44

Габариты, мм

H D h d
12 60 50 55

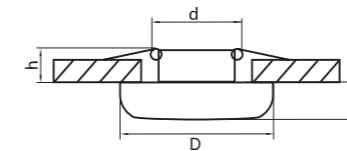

Лампа:
LED 5Вт соответствует 50Вт лампе накаливания.

Цвет / Основание:
Белый, Черный



MONDE

LED 220В CE IP44

Габариты, мм

H D h d
12 70 50 55

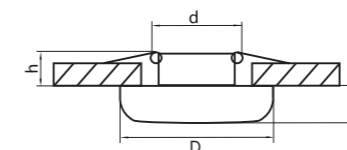

Лампа:
LED 7Вт соответствует 70Вт лампе накаливания.

Цвет / Основание:
Белый, Черный





070254 4200K

MATURO

LED 220В CE IP44

Габариты, мм

| H | D | h | d |
|----|----|----|----|
| 10 | 80 | 30 | 70 |

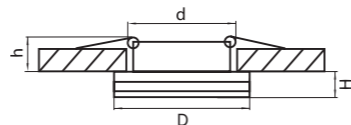

Лампа:

LED 5Вт соответствует 50Вт лампе накаливания.

Цвет / Основание:

Белый матовый / Хром



070264 4200K

MATURO

LED 220В CE IP44

Габариты, мм

| H | D | h | d |
|----|----|----|----|
| 15 | 95 | 40 | 65 |

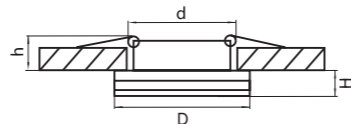

Лампа:

LED 9Вт соответствует 90Вт лампе накаливания.

Цвет / Основание:

Белый матовый / Хром



070274 4200K

MATURO

LED 220В CE IP44

Габариты, мм

| H | D | h | d |
|----|-----|----|----|
| 20 | 110 | 40 | 65 |

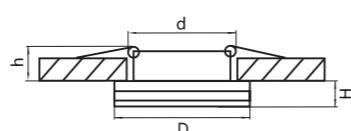

Лампа:

LED 15 Вт соответствует 150Вт лампе накаливания.

Цвет / Основание:

Белый матовый / Хром

MATURO

LED 220В CE IP44

Габариты, мм

| H | D | h | d |
|----|----|----|----|
| 26 | 70 | 30 | 50 |
| 35 | 90 | 30 | 70 |

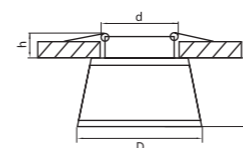

Лампа:

LED 5Вт соответствует 50Вт лампе накаливания. 072154
LED 7Вт соответствует 70Вт лампе накаливания. 072174

Цвет / Основание:

Белый матовый / Хром



072154 4200K



072174 4200K

MATURO

LED 220В CE IP44

Габариты, мм

| H | D | h | d |
|----|----|----|----|
| 38 | 70 | 30 | 62 |
| 40 | 90 | 30 | 80 |

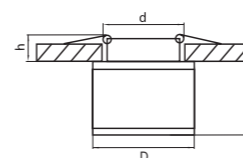

Лампа:

LED 5Вт соответствует 50Вт лампе накаливания. 072254
LED 7Вт соответствует 70Вт лампе накаливания. 072274

Цвет / Основание:

Белый матовый / Хром



072254 4200K



072274 4200K

GRANDE

LED 220В CE IP44

Габариты, мм

| H | D | h | d |
|----|-----|----|----|
| 70 | 120 | 25 | 48 |

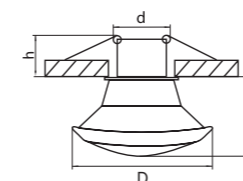

Лампа:

LED 7Вт соответствует 70Вт лампе накаливания.

Цвет / Основание:

Белый матовый / Хром



011254 4200K



ACRI

LED 220В CE IP44

Габариты, мм

H D h d
10 95 40 80

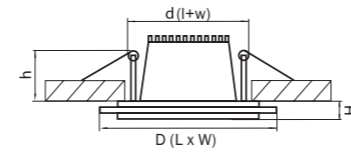

Лампа:

LED 6Вт соответствует 60Вт лампе накаливания.

Цвет / Основание

Белый матовый / Белый



ACRI

LED 220В CE IP44

Габариты, мм

H L W h l w
10 99 99 40 80 80

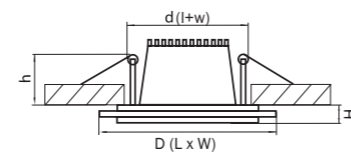

Лампа:

LED 6Вт соответствует 60Вт лампе накаливания.

Цвет / Основание

Белый матовый / Белый

LEDDY

LED 220В CE IP44

Габариты, мм

H W+L h d
4 85 45 65

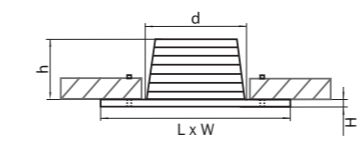

Лампа:

LED 3Вт соответствует 30Вт лампе накаливания. Стандартный подразетник.

Цвет / Основание

Белый, Медь



LEDDY

LED 220В CE IP44

Габариты, мм

H D h d
4 85 45 65

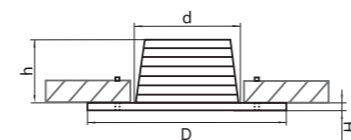

Лампа:

LED 3Вт соответствует 30Вт лампе накаливания. Стандартный подразетник.

Цвет / Основание

Алюминий, Бронза

LEDDY

LED 220В CE IP44

Габариты, мм

H W+L h d
4 85 45 65

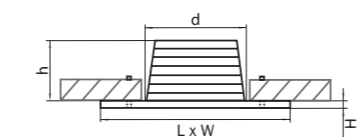

Лампа:

LED 3Вт соответствует 30Вт лампе накаливания. Стандартный подразетник.

Цвет / Основание

Алюминий



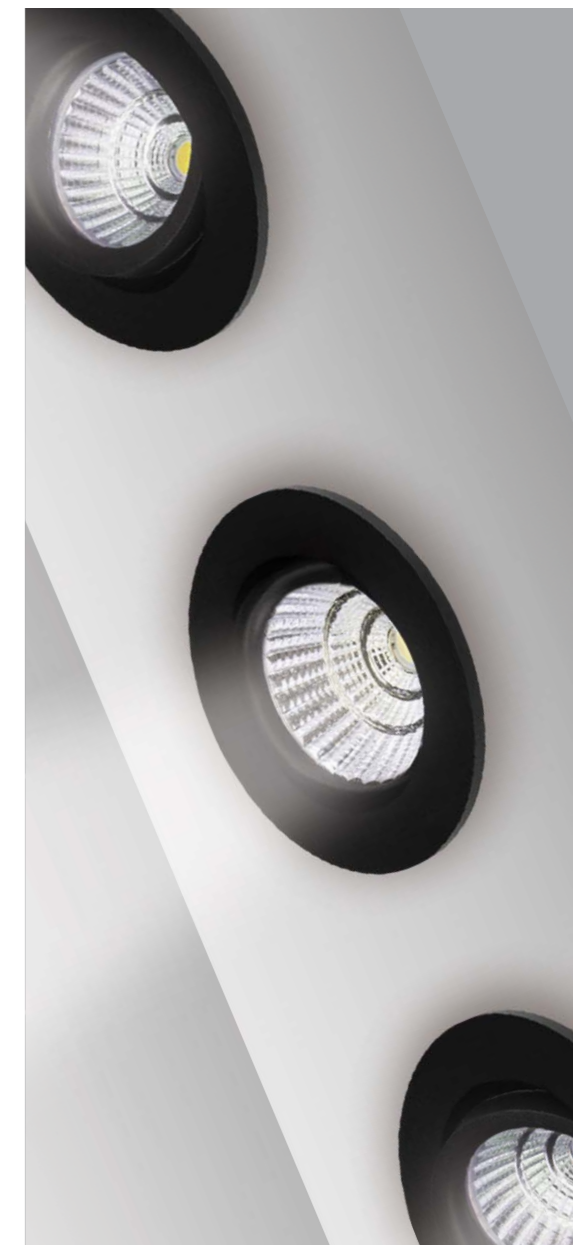

212416 3000K

SOFFI 11

LED 220В CE IP20

Габариты, мм

H D h d
2 70 50 60

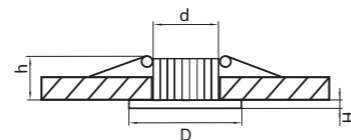

Лампа:

LED 7Вт соответствует 70Вт лампе накаливания.

Цвет / Основание:

Белый

SOFFI 16

LED 220В CE IP20 45°

Габариты, мм

H D h d
4 95 40 75

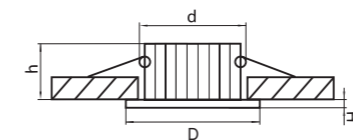

Лампа:

LED 7Вт соответствует 70Вт лампе накаливания.

Цвет / Основание

Белый

212436 3000K

212417 3000K

SOFFI 11

LED 220В CE IP20

Габариты, мм

H D h d
2 70 50 60

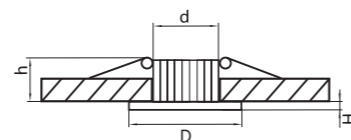

Лампа:

LED 7Вт соответствует 70Вт лампе накаливания.

Цвет / Основание

Черный

SOFFI 16

LED 220В CE IP20 45°

Габариты, мм

H D h d
4 95 40 75

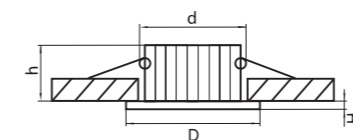

Лампа:

LED 7Вт соответствует 70Вт лампе накаливания.

Цвет / Основание

Черный

212437 3000K

212419 3000K

SOFFI 11

LED 220В CE IP20

Габариты, мм

H D h d
2 70 50 60

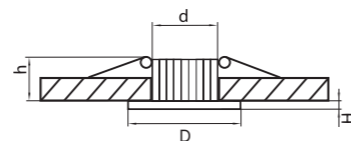

Лампа:

LED 7Вт соответствует 70Вт лампе накаливания.

Цвет / Основание

Серый

SOFFI 16

LED 220В CE IP20 45°

Габариты, мм

H D h d
4 95 40 75

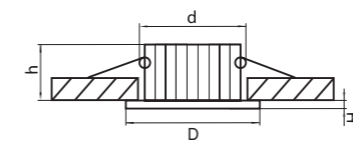

Лампа:

LED 7Вт соответствует 70Вт лампе накаливания.

Цвет / Основание

Серый

212439 3000K



160104



160204

TUBO/CUBO

220В IP20

Габариты, мм

| H | D | L | W | D ₁ | a |
|----|----|----|----|----------------|--------|
| 80 | 90 | | | 80 | 50 |
| 80 | 90 | 90 | 80 | 50 | 160204 |

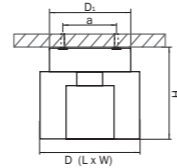

Лампа:

G9 max 40Вт

Цвет / Основание:

Прозрачный / Хром



160302



160304

MONILE

220В IP20

Габариты, мм

| H | D | D ₁ | a |
|-----|-----|----------------|----|
| 100 | 115 | 75 | 68 |

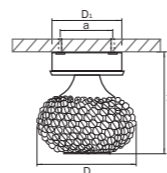

Лампа:

G9 max 40Вт

Цвет / Основание:

Прозрачный / Золото, Хром

FABI

220В IP20

Габариты, мм

| H | D | D ₁ | a |
|-----|----|----------------|----|
| 110 | 90 | 75 | 40 |

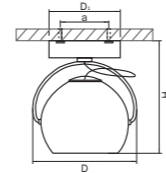

Лампа:

HP16 GU10 max 50Вт

Цвет / Основание:

Прозрачный, Матовый / Хром



110504



110514



104010

ALTA

220В IP20

Габариты, мм

| H | L | W | l | w | a |
|----|----|----|----|----|----|
| 78 | 70 | 70 | 70 | 70 | 45 |

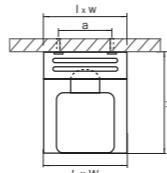

Лампа:

G9 max 40Вт

Цвет / Основание:

Прозрачный / Хром

FABI

220В IP20

Габариты, мм

| H | D | D ₁ | a |
|-----|----|----------------|----|
| 110 | 90 | 75 | 40 |

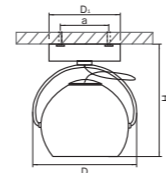

Лампа:

HP16 GU10 max 50Вт

Цвет / Основание:

Хром, Черный / Хром



110544



110574



051016

ILLUMO F



Габариты, мм

| H | D | a |
|-----|----|----|
| 157 | 60 | 33 |

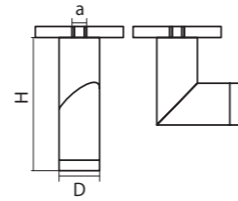

Лампа:
 $\leq \text{HP16 GU10 max 50Вт}$

Цвет / Основание
 Белый



051017

ILLUMO F



Габариты, мм

| H | D | a |
|-----|----|----|
| 157 | 60 | 33 |

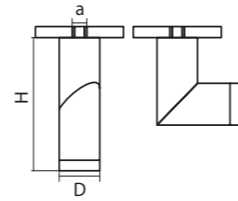

Лампа:
 $\leq \text{HP16 GU10 max 50Вт}$

Цвет / Основание
 Черный



051019

ILLUMO F



Габариты, мм

| H | D | a |
|-----|----|----|
| 157 | 60 | 33 |

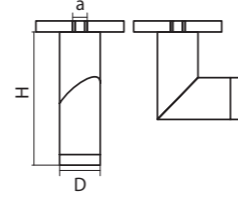

Лампа:
 $\leq \text{HP16 GU10 max 50Вт}$

Цвет / Основание
 Серый



052016

BINOCO UNO



Габариты, мм

| H | D | a |
|-----|----|----|
| 125 | 97 | 60 |

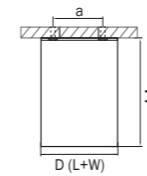

Лампа:
 $\leq \text{HP16 Gu10 max 50Вт}$

Цвет / Основание
 Белый

BINOCO DUO



Габариты, мм

| H | W | L | a |
|-----|----|-----|----|
| 125 | 97 | 180 | 85 |

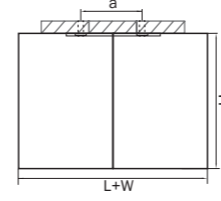

Лампа:
 $\leq \text{HP16 Gu10 x2 max 50Вт}$

Цвет / Основание
 Белый



052026



051020 серый

ILLUMO X1



Габариты, мм

H L W a d
95 57 94 23 35

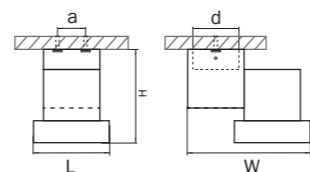

Лампа:

HP16 GU10 max 50Вт



051026 белый



051027 черный



051029 алюминий



051030 серый

ILLUMO X2



Габариты, мм

H L W a d
120 57 142 23 35

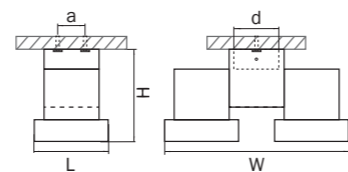

Лампа:

HP16 GU10 x 2 max 50Вт



051036 белый

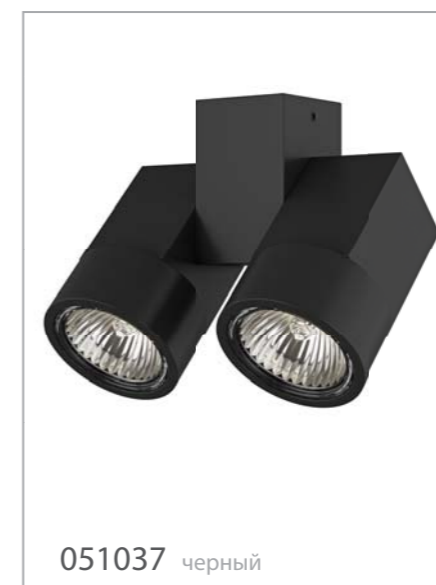

051037 черный



051039 алюминий



051040 серый

ILLUMO L1



Габариты, мм

H L W a d
148 56 90 35 60

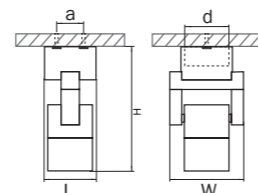

Лампа:

HP16 GU10 max 50Вт



051046 белый



051047 черный



051049 алюминий



210116 белый

VARIETA 16



Габариты, мм

| Н | L | W | a |
|-----|-----|-----|----|
| 175 | 100 | 100 | 54 |

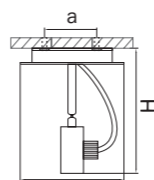

Лампа:

HP16 Gu10 max 50Вт



210126 белый

VARIETA 16



Габариты, мм

| Н | L | W | a |
|-----|-----|-----|-----|
| 175 | 250 | 100 | 206 |

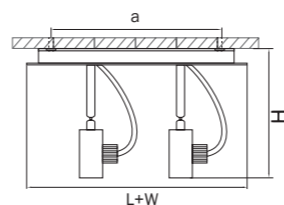

Лампа:

HP16 Gu10 max 50Вт



210136 белый

VARIETA 16



Габариты, мм

| Н | L | W | a |
|-----|-----|-----|-----|
| 175 | 100 | 450 | 407 |

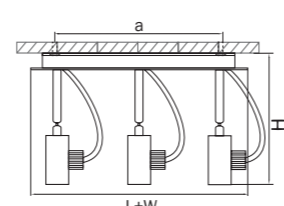

Лампа:

HP16 Gu10 max 50Вт



210117 черный

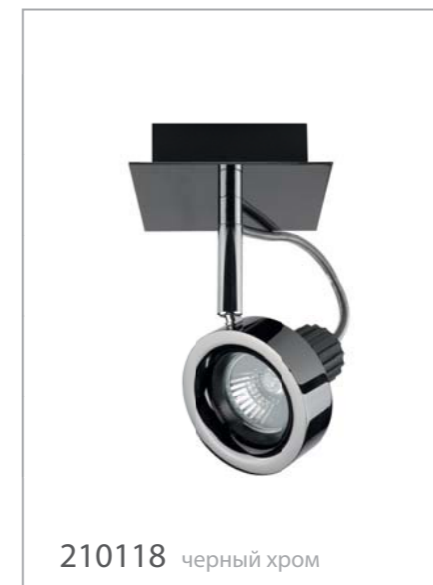

210118 черный хром



210119 серый

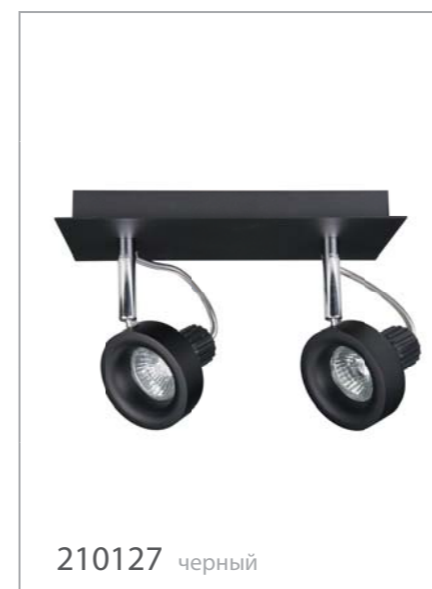

210127 черный

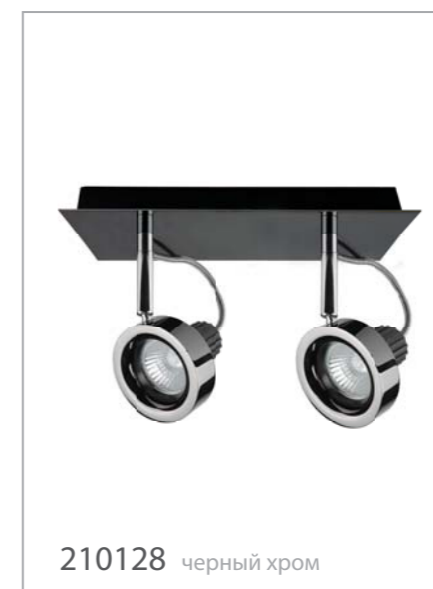

210128 черный хром



210129 серый



210137 черный



210138 черный хром



210139 серый



210316 белый

VARIETA 9



Габариты, мм

| Н | L | W | a |
|-----|-----|-----|----|
| 200 | 100 | 100 | 58 |

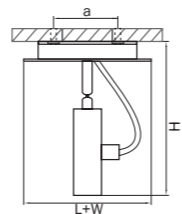

Лампа:

⊔ G9 max 40Вт



210326 белый

VARIETA 9



Габариты, мм

| Н | L | W | a |
|-----|-----|-----|-----|
| 200 | 100 | 250 | 205 |

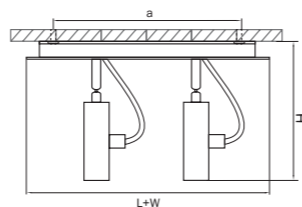

Лампа:

⊔ G9 max 40Вт



210336 белый

VARIETA 9



Габариты, мм

| Н | L | W | a |
|-----|-----|-----|-----|
| 200 | 100 | 400 | 360 |

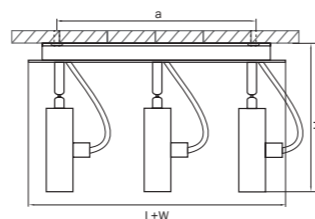

Лампа:

⊔ G9 max 40Вт

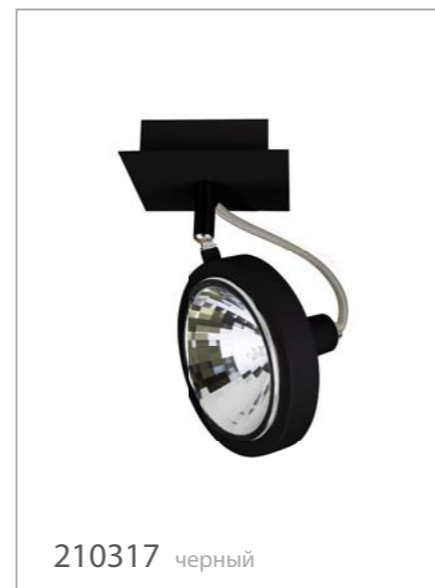

210317 черный

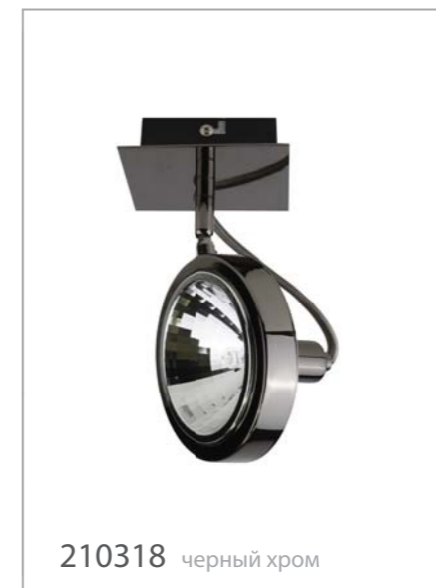

210318 черный хром



210319 серый



210327 черный

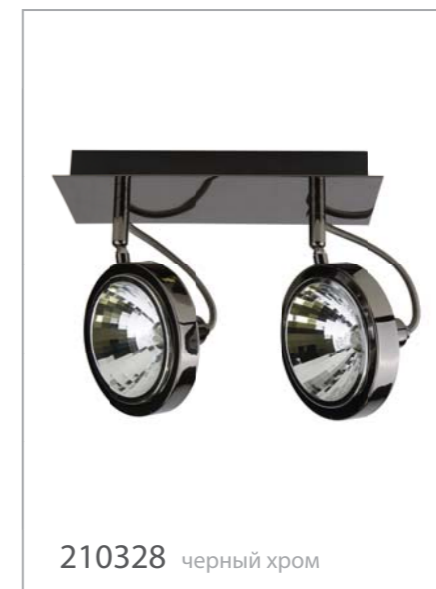

210328 черный хром



210329 серый



210337 черный

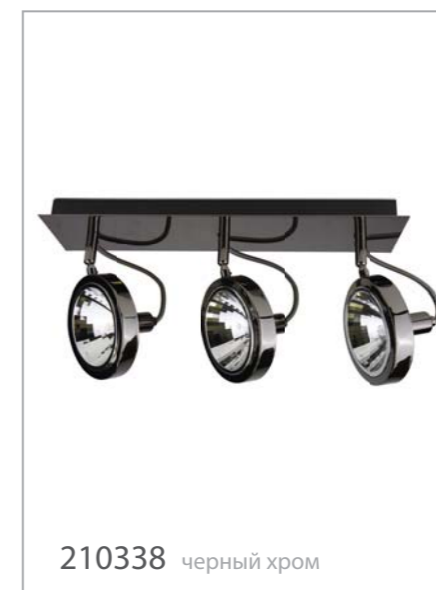

210338 черный хром



210339 серый



214410



214419

OTTICO



Габариты, мм

| H | D | a |
|-----|----|----|
| 112 | 75 | 50 |

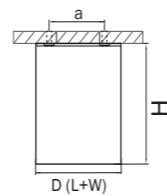

Лампа:
 ⚡ HP16 GU10 max 50Вт
 Цвет / Основание
 Белый, Серый

RULLO



Габариты, мм

| H | D | a |
|-----|----|----|
| 100 | 60 | 40 |

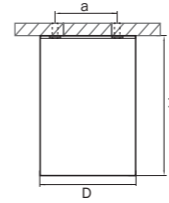

Лампа:
 ⚡ HP16 GU10 max 50Вт
 Цвет / Основание



214432 розовый



214433 желтый



214420



214429

OTTICO



Габариты, мм

| H | L | W | l | w | a |
|-----|----|----|----|----|----|
| 112 | 80 | 80 | 85 | 85 | 50 |

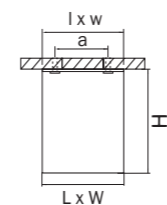

Лампа:
 ⚡ HP16 GU10 max 50Вт
 Цвет / Основание
 Белый, Серый



214434 зеленый



214435 голубой



214436 белый



214430 медь



214431 бронза

RULLO



Габариты, мм

| H | D | a |
|-----|----|----|
| 100 | 60 | 40 |

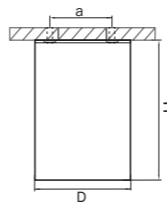

Лампа:
 ⚡ HP16 GU10 max 50Вт
 Цвет / Основание



214437 черный



214438 черный хром



214439 серый



214454

ROTONDA



Габариты, мм

| H | D | a |
|-----|----|----|
| 158 | 68 | 40 |

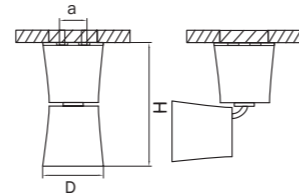

Лампа:

⊔ HP16 GU10 max 50Вт

Цвет / Основание:

Хром



214456

ROTONDA



Габариты, мм

| H | D | a |
|-----|----|----|
| 158 | 68 | 40 |

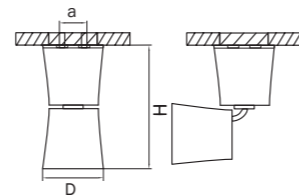

Лампа:

⊔ HP16 GU10 max 50Вт

Цвет / Основание

Белый



214458

ROTONDA



Габариты, мм

| H | D | a |
|-----|----|----|
| 158 | 68 | 40 |

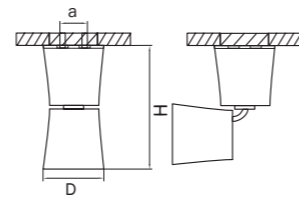

Лампа:

⊔ HP16 GU10 max 50Вт

Цвет / Основание

Черный хром

BALLO



Габариты, мм

| H | D | a |
|-----|----|----|
| 140 | 70 | 40 |

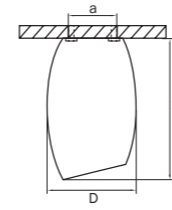

Лампа:

⊔ HP16 GU10 max 50Вт

Цвет / Основание

Хром



214464

BALLO



Габариты, мм

| H | D | a |
|-----|----|----|
| 140 | 70 | 40 |

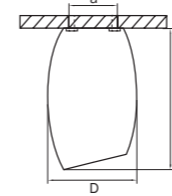

Лампа:

⊔ HP16 GU10 max 50Вт

Цвет / Основание

Белый



214466

BALLO



Габариты, мм

| H | D | a |
|-----|----|----|
| 140 | 70 | 40 |

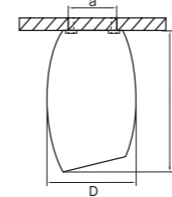

Лампа:

⊔ HP16 GU10 max 50Вт

Цвет / Основание

Черный хром



214468





051006 3000K

GLOBO



Габариты, мм

H D a d
100 80 40 80

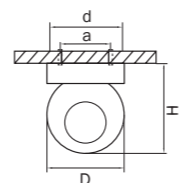

Лампа:

LED 8Вт соответствует 80Вт лампе накаливания. e

Цвет / Основание:

Белый



051007 3000K

GLOBO



Габариты, мм

H D a d
100 80 40 80

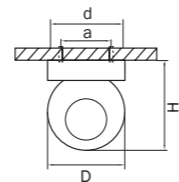

Лампа:

LED 8Вт соответствует 80Вт лампе накаливания.

Цвет / Основание:

Черный



051009 3000K

GLOBO



Габариты, мм

H D a d
100 80 40 80

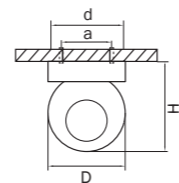

Лампа:

LED 8Вт соответствует 80Вт лампе накаливания.

Цвет / Основание:

Серый

PUNTO



Габариты, мм

H W L a
67 85 40 30

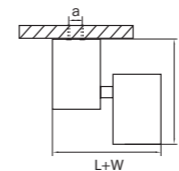

Лампа:

LED 3Вт соответствует 30Вт лампе накаливания.

Цвет / Основание:

Хром



051124 4200K

PUNTO



Габариты, мм

H W L a
67 85 40 30

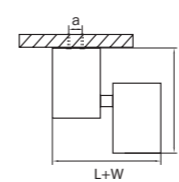

Лампа:

LED 3Вт соответствует 30Вт лампе накаливания.

Цвет / Основание:

Белый



051126 4200K

PUNTO



Габариты, мм

H W L a
67 85 40 30

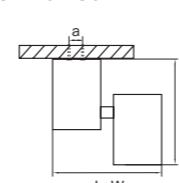

Лампа:

LED 3Вт соответствует 30Вт лампе накаливания.

Цвет / Основание:

Черный хром



051127 4200K





MONOCCO



Габариты, мм

| Н | L | W | a |
|----|-----|-----|----|
| 90 | 100 | 100 | 80 |

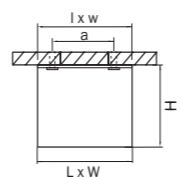

Лампа:

LED 10Вт соответствует 100Вт лампе накаливания.

MONOCCO



Габариты, мм

| Н | L | W | a |
|----|-----|-----|----|
| 90 | 195 | 100 | 80 |

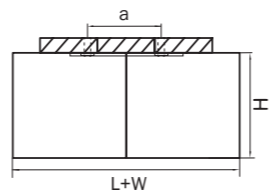

Лампа:

LED 2 x 10Вт соответствует 2 x 100Вт лампе накаливания.

MONOCCO



Габариты, мм

| Н | L | W | a |
|-----|-----|-----|----|
| 170 | 100 | 100 | 80 |

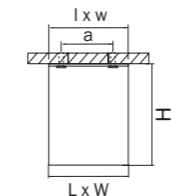

Лампа:

LED 10Вт соответствует 100Вт лампе накаливания.



II. ТЕХНИЧЕСКИЙ СВЕТ





003200



003201

MOBI

12В IP20

Габариты, мм

| H | D | h | d |
|---|----|----|----|
| 2 | 70 | 20 | 55 |

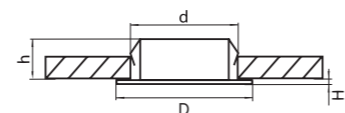

Лампа:

G4 max 20Вт

Цвет / Основание

Белый, Бронза

MOBI

12В IP20

Габариты, мм

| H | D | h | d |
|---|----|----|----|
| 2 | 70 | 20 | 55 |

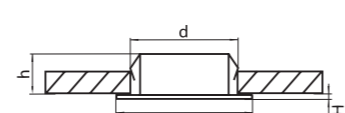

Лампа:

G4 max 20Вт

Цвет / Основание

Золото, Хром



003202



003204



003205



003208

MOBI

12В IP20

Габариты, мм

| H | D | h | d |
|---|----|----|----|
| 2 | 70 | 20 | 55 |

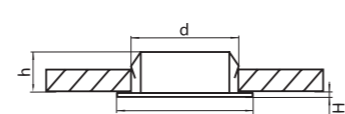

Лампа:

G4 max 20Вт

Цвет / Основание

Никель, Медь

MOBILED*

LED 220В IP20

Габариты, мм

| H | D | h | d |
|---|----|----|----|
| 1 | 70 | 20 | 60 |

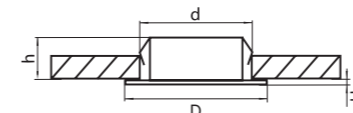

Лампа:

LED 3,5Вт соответствует 30Вт лампе накаливания.

Цвет / Основание:

Белый, Бронза



003330 4200K



003331 4200K

* Универсальный светильник, возможно использовать как встраиваемый и как накладной

MOBILED*

LED 220В IP20

Габариты, мм

| H | D | h | d |
|---|----|----|----|
| 1 | 70 | 20 | 60 |

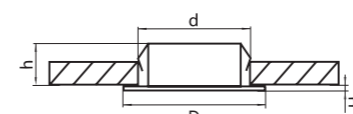

Лампа:

LED 3,5Вт соответствует 30Вт лампе накаливания.

Цвет / Основание:

Золото, Хром



003332 3000K



003334 4200K

* Универсальный светильник, возможно использовать как встраиваемый и как накладной

MOBILED*

LED 220В IP20

Габариты, мм

| H | D | h | d |
|---|----|----|----|
| 1 | 70 | 20 | 60 |

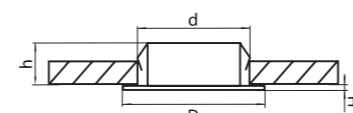

Лампа:

LED 3,5Вт соответствует 30Вт лампе накаливания.

Цвет / Основание:

Никель, Медь



003335 4200K



003338 3000K

* Универсальный светильник, возможно использовать как встраиваемый и как накладной



MOBILED*

LED 220В CE IP20

Габариты, мм

H D a
25 70 45

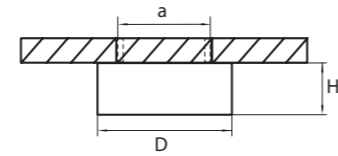

Лампа:

LED 3,5Вт соответствует 30Вт лампе накаливания.

Цвет / Основание:

Белый, Бронза

* Универсальный светильник, возможно использовать как встраиваемый и как накладной



MOBILED*

LED 220В CE IP20

Габариты, мм

H D a
25 70 45

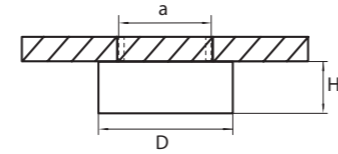

Лампа:

LED 3,5Вт соответствует 30Вт лампе накаливания.

Цвет / Основание

Золото, Хром

* Универсальный светильник, возможно использовать как встраиваемый и как накладной



MOBILED*

LED 220В CE IP20

Габариты, мм

H D a
25 70 45

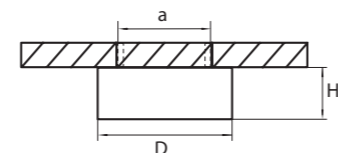

Лампа:

LED 3,5Вт соответствует 30Вт лампе накаливания.

Цвет / Основание

Никель, Медь

* Универсальный светильник, возможно использовать как встраиваемый и как накладной



MOBILED

LED 220В CE IP20

Габариты, мм

H L W D₁
45 146 130 50

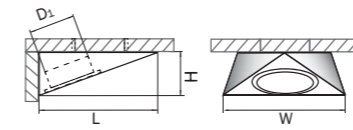

Лампа:

LED 3,5Вт соответствует 30Вт лампе накаливания.

Цвет / Основание:

Белый, Бронза



MOBILED

LED 220В CE IP20

Габариты, мм

H L W D₁
45 146 130 50

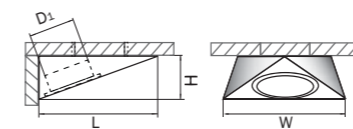

Лампа:

LED 3,5Вт соответствует 30Вт лампе накаливания.

Цвет / Основание:

Никель, Медь

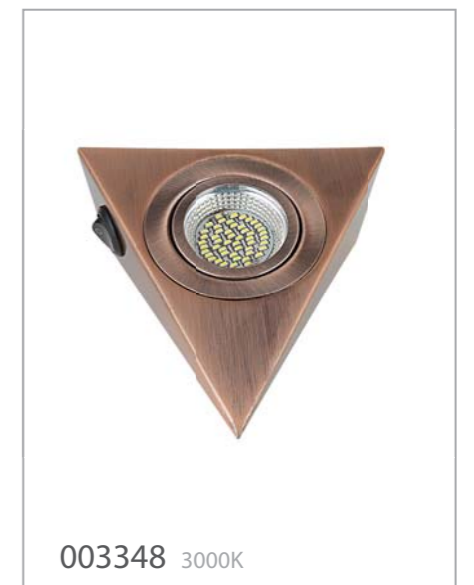



051206 4000K

ORBE



Габариты, мм

| H | D | d | h |
|----|-----|----|----|
| 45 | 130 | 90 | 10 |

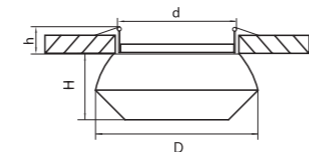

Лампа:

LED 15Вт соответствует 150Вт лампе накаливания.

Цвет / Основание:

Белый



051207 4000K

ORBE



Габариты, мм

| H | D | d | h |
|----|-----|----|----|
| 45 | 130 | 90 | 10 |

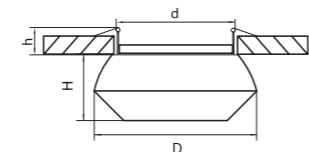

Лампа:

LED 15Вт соответствует 150Вт лампе накаливания.

Цвет / Основание:

Черный



051209 4000K

ORBE



Габариты, мм

| H | D | d | h |
|----|-----|----|----|
| 45 | 130 | 90 | 10 |

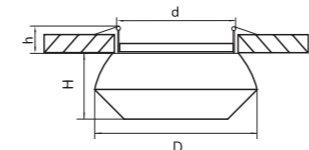

Лампа:

LED 15Вт соответствует 150Вт лампе накаливания.

Цвет / Основание:

Серый

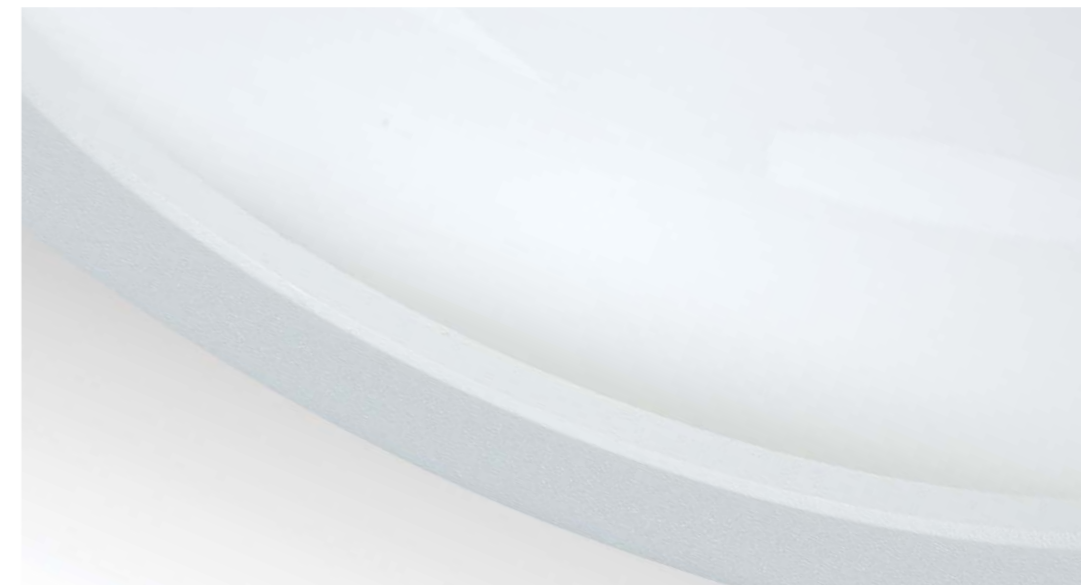

RIVERBE



Габариты, мм

| H | D | h | d |
|---|-----|----|-----|
| 2 | 145 | 50 | 135 |

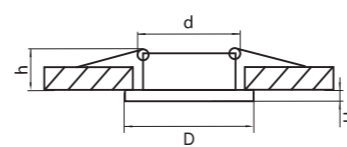

Лампа:

LED 12Вт соответствует 120Вт лампе накаливания.

Цвет / Основание:

Белый



220122 3000K



220124 4000K

RIVERBE



Габариты, мм

| H | D | h | d |
|---|-----|----|-----|
| 2 | 170 | 60 | 160 |

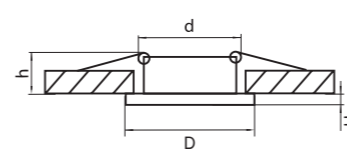

Лампа:

LED 20Вт соответствует 200Вт лампе накаливания.

Цвет / Основание:

Белый



220202 3000K



220204 4000K



223064 4200K

ZOCCO

LED 220В CE IP44

Габариты, мм

| H | D | h | d |
|---|-----|----|-----|
| 4 | 120 | 40 | 104 |

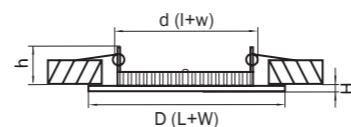

Лампа:
LED 6Вт соответствует 60Вт лампе накаливания.

Цвет / Основание:
Белый



223124 4200K

ZOCCO

LED 220В CE IP44

Габариты, мм

| H | D | h | d |
|---|-----|----|-----|
| 3 | 174 | 40 | 160 |

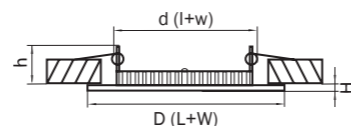

Лампа:
LED 15Вт соответствует 150Вт лампе накаливания.

Цвет / Основание:
Белый



223184 4200K

ZOCCO

LED 220В CE IP44

Габариты, мм

| H | D | h | d |
|---|-----|----|-----|
| 3 | 225 | 40 | 202 |

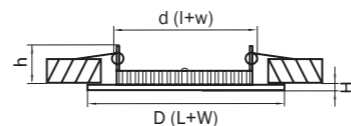

Лампа:
LED 18Вт соответствует 180Вт лампе накаливания.

Цвет / Основание:
Белый



224064 4200K

ZOCCO

LED 220В CE IP44

Габариты, мм

| H | L+W | h | l+w |
|---|-----|----|-----|
| 3 | 120 | 40 | 104 |

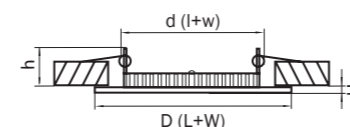

Лампа:
LED 6Вт соответствует 60Вт лампе накаливания.

Цвет / Основание:
Белый



224154 4200K

ZOCCO

LED 220В CE IP44

Габариты, мм

| H | L+W | h | l+w |
|---|-----|----|-----|
| 3 | 200 | 40 | 175 |

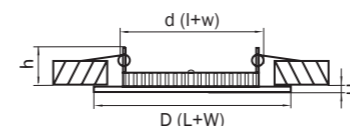

Лампа:
LED 15Вт соответствует 150Вт лампе накаливания.

Цвет / Основание:
Белый



224184 4200K

ZOCCO

LED 220В CE IP44

Габариты, мм

| H | L+W | h | l+w |
|---|-----|----|-----|
| 3 | 225 | 40 | 205 |

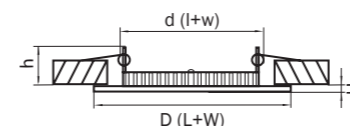

Лампа:
LED 18Вт соответствует 180Вт лампе накаливания.

Цвет / Основание:
Белый



223154 4000K

MACCO

LED 220В CE IP44

Габариты, мм

| H | D | h | d |
|---|-----|----|-----|
| 2 | 165 | 50 | 135 |

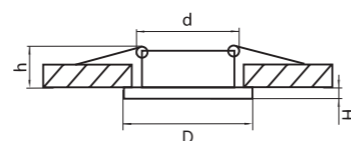

Лампа:
LED 15Вт соответствует 150Вт лампе накаливания.

Цвет / Основание:
Белый

223204 4000K

MACCO

LED 220В CE IP44

Габариты, мм

| H | D | h | d |
|---|-----|----|-----|
| 2 | 188 | 60 | 165 |

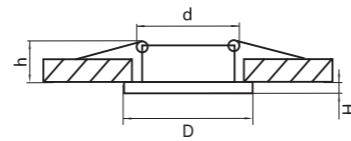

Лампа:
LED 20Вт соответствует 200Вт лампе накаливания.

Цвет / Основание:
Белый

223304 4000K

MACCO

LED 220В CE IP44

Габариты, мм

| H | D | h | d |
|---|-----|----|-----|
| 2 | 227 | 70 | 195 |

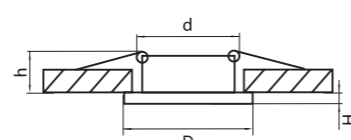

Лампа:
LED 30Вт соответствует 300Вт лампе накаливания.

Цвет / Основание:
Белый

FORTE

LED 220В CE IP20 90°

Габариты, мм

| H | D | h | d |
|--------|-----|-----|--------|
| 80 max | 150 | 125 | 40 120 |

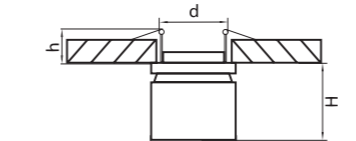

Лампа:
LED 15Вт соответствует 150Вт лампе накаливания.

Цвет / Основание:
Белый, Черный

214800 4000K

214807 4000K

FORTE

LED 220В CE IP20 90°

Габариты, мм

| H | D | h | d |
|--------|-----|-----|--------|
| 80 max | 150 | 125 | 40 120 |

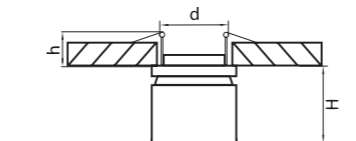

Лампа:
LED 15Вт соответствует 150Вт лампе накаливания.

Цвет / Основание:
Черный хром, Серый

214808 4000K

214809 4000K

FORTE

LED 220В CE IP20 90°

Габариты, мм

| H | D | h | d |
|-----|-----|----|-----|
| 117 | 126 | 22 | 126 |

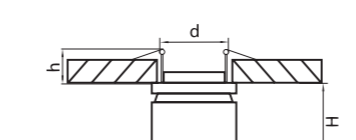

Лампа:
LED 26Вт соотв 260 Вт лампе накаливания.

Цвет / Основание:
Белый

214820 4000K



051216 4000K

ORBE



Габариты, мм

| H | D | L | w | l | h | a |
|----|-----|-----|----|-----|----|----|
| 80 | 130 | 200 | 94 | 180 | 37 | 60 |

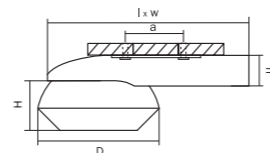

Лампа:
 LED 15Вт соответствует 150Вт лампе накаливания.

Цвет / Основание:
 Белый



051217 4000K

ORBE



Габариты, мм

| H | D | L | w | l | h | a |
|----|-----|-----|----|-----|----|----|
| 80 | 130 | 200 | 94 | 180 | 37 | 60 |

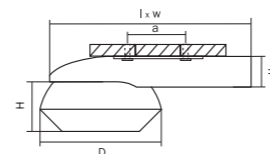

Лампа:
 LED 15Вт соответствует 150Вт лампе накаливания.

Цвет / Основание:
 Черный



051219 4000K

ORBE



Габариты, мм

| H | D | L | w | l | h | a |
|----|-----|-----|----|-----|----|----|
| 80 | 130 | 200 | 94 | 180 | 37 | 60 |

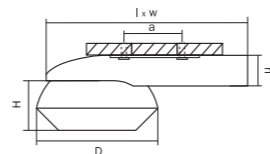

Лампа:
 LED 15Вт соответствует 150Вт лампе накаливания.

Цвет / Основание:
 Серый



051226 4000K

ORBE



Габариты, мм

| D | W | L | w | l | H | a |
|-----|----|-----|----|-----|----|----|
| 130 | 95 | 260 | 95 | 260 | 80 | 15 |

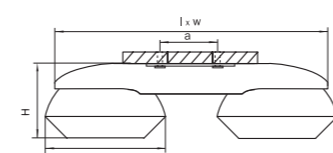

Лампа:
 LED 32Вт соотв 320 Вт лампе накаливания

Цвет / Основание:
 Белый



051227 4000K

ORBE



Габариты, мм

| D | W | L | w | l | H | a |
|-----|----|-----|----|-----|----|----|
| 130 | 95 | 260 | 95 | 260 | 80 | 15 |

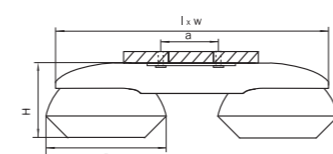

Лампа:
 LED 32Вт соотв 320 Вт лампе накаливания

Цвет / Основание:
 Белый



051229 4000K

ORBE



Габариты, мм

| D | W | L | w | l | H | a |
|-----|----|-----|----|-----|----|----|
| 130 | 95 | 260 | 95 | 260 | 80 | 15 |

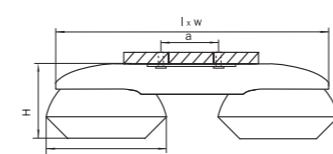

Лампа:
 LED 32Вт соотв 320 Вт лампе накаливания

Цвет / Основание:
 Серый



ZOLLA

LED 220В CE IP44

Габариты, мм

H D a
55 100 77

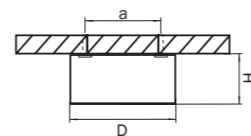

Лампа:

LED 9Вт соответствует 90Вт лампе накаливания.

Цвет / Основание:

Бронза, Хром

ZOLLA

LED 220В CE IP44

Габариты, мм

H L W a
55 100 100 77

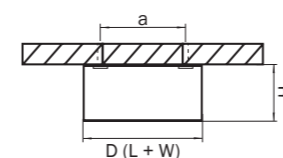

Лампа:

LED 9Вт соответствует 90Вт лампе накаливания.

Цвет / Основание:

Бронза, Хром

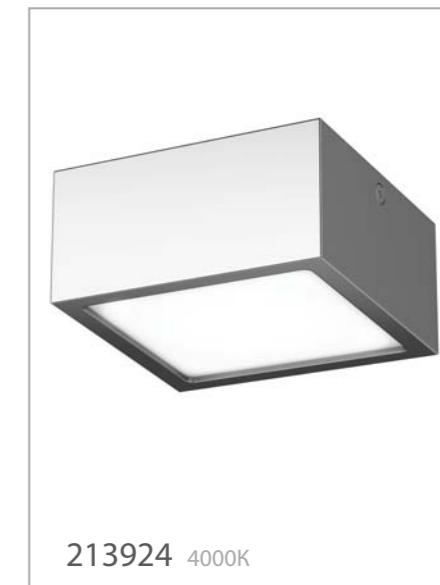

ZOLLA

LED 220В CE IP44

Габариты, мм

H D a
55 100 77

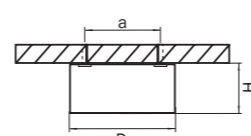

Лампа:

LED 9Вт соответствует 90Вт лампе накаливания.

Цвет / Основание:

Белый, Черный

ZOLLA

LED 220В CE IP44

Габариты, мм

H L W a
55 100 100 77

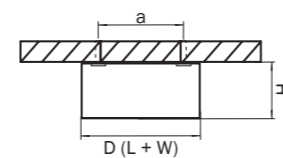

Лампа:

LED 9Вт соответствует 90Вт лампе накаливания.

Цвет / Основание:

Белый, Черный



ZOLLA

LED 220В CE IP44

Габариты, мм

H D a
55 100 77

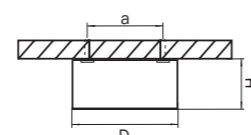

Лампа:

LED 9Вт соответствует 90Вт лампе накаливания.

Цвет / Основание:

Алюминий

ZOLLA

LED 220В CE IP44

Габариты, мм

H L W a
55 100 100 77

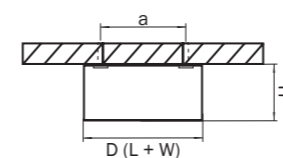

Лампа:

LED 9Вт соответствует 90Вт лампе накаливания.

Цвет / Основание:

Алюминий





URBANO

LED 220В CE IP65

Габариты, мм

H D a
25 125 25

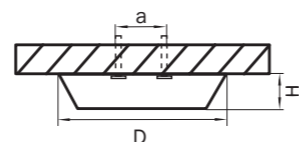

Лампа:
LED 8Вт соответствует 80Вт лампе накаливания.

Цвет / Основание:
Белый, Бронза

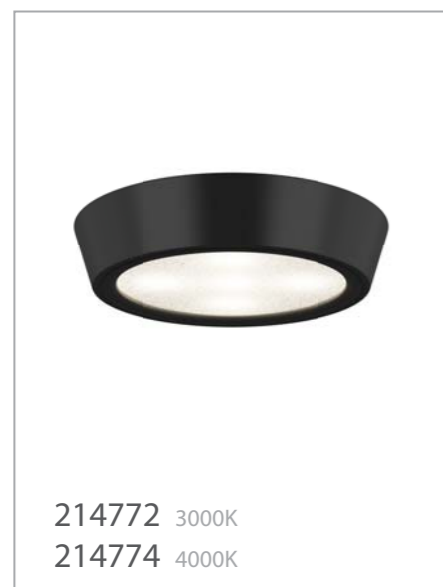

URBANO

LED 220В CE IP65

Габариты, мм

H D a
25 125 25

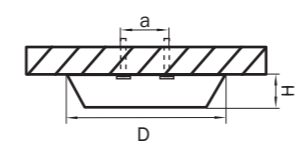

Лампа:
LED 8Вт соответствует 80Вт лампе накаливания.

Цвет / Основание:
Черный, Серебро

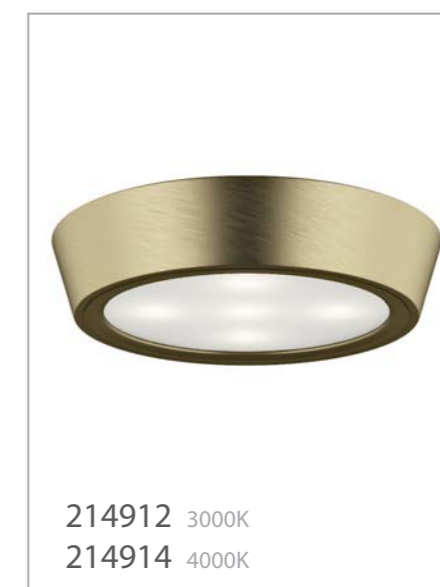

URBANO

LED 220В CE IP65

Габариты, мм

H D a
25 150 40

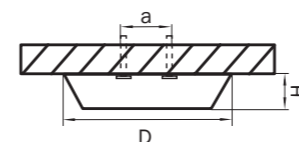

Лампа:
LED 10Вт соответствует 100Вт лампе накаливания.

Цвет / Основание:
Белый, Бронза



URBANO

LED 220В CE IP65

Габариты, мм

H D a
25 150 40

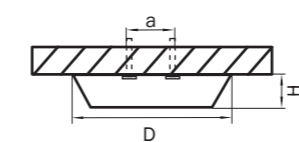

Лампа:
LED 10Вт соответствует 100Вт лампе накаливания.

Цвет / Основание:
Черный, Серебро



214810 4000K



214817 4000K

FORTE MURO



Габариты, мм

| H | D | a |
|-------------|-----|------|
| 130 max 150 | 125 | 3*70 |

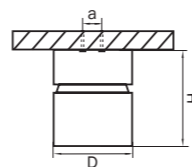

Лампа:

LED 15Вт соответствует 150Вт лампе накаливания.

Цвет / Основание:

Белый, Черный



214818 4000K



214819 4000K

FORTE MURO



Габариты, мм

| H | D | a |
|-------------|-----|------|
| 130 max 150 | 125 | 3*70 |

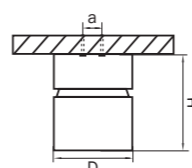

Лампа:

LED 15Вт соответствует 150Вт лампе накаливания.

Цвет / Основание:

Черный хром, Серый

FORTE MURO



Габариты, мм

| H | D | d | h |
|-------------|-----|-----|----|
| 129 max 150 | 126 | 126 | 57 |

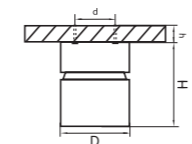

Лампа:

LED 26Вт соответствует 260Вт лампе накаливания.

Цвет / Основание:

Белый

214830 4000K

ZOCCO MURO

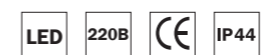

Габариты, мм

| D | H | L | W | h | d |
|-----|----|-----|-----|----|-----|
| 285 | 35 | 275 | 275 | 15 | 260 |

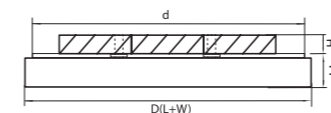

Лампа:

LED 20 Вт соответствует 200Вт лампе накаливания.

Цвет / Основание:

Белый



225204 4200K



226204 4200K

ZOCCO MURO



Габариты, мм

| D | H | L | W | h | d |
|-----|----|-----|-----|----|-----|
| 415 | 35 | 375 | 375 | 15 | 360 |

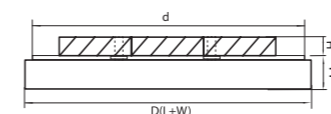

Лампа:

LED 26Вт соответствует 260Вт лампе накаливания.

Цвет / Основание:

Белый



225264 4200K



226264 4200K

III. ЛАМПЫ И КОМПЛЕКТУЮЩИЕ



Светодиодные лампы LED

Светодиодные лампы MR16/HP16 на 220В



| # | V | W | φ | Lm | D | H | ⊙ | ⊞ | ⊚ | ⊚ | |
|--------|-----|-------|-----|-----|-----|----|----|-------|----|------|---|
| 940282 | 220 | GU10 | 7 | 60 | 600 | 51 | 58 | 20000 | 20 | 2800 | 1 |
| 940284 | 220 | GU10 | 7 | 60 | 600 | 51 | 58 | 20000 | 20 | 4200 | 1 |
| 940202 | 220 | Gx5.3 | 4.5 | 120 | 195 | 51 | 48 | 20000 | 20 | 2800 | 2 |
| 940204 | 220 | Gx5.3 | 4.5 | 120 | 195 | 51 | 48 | 20000 | 20 | 4200 | 2 |
| 940212 | 220 | Gx5.3 | 6.5 | 120 | 325 | 51 | 48 | 20000 | 20 | 2800 | 2 |
| 940214 | 220 | Gx5.3 | 6.5 | 120 | 325 | 51 | 48 | 20000 | 20 | 4200 | 2 |
| 940252 | 220 | GU10 | 4.5 | 120 | 195 | 51 | 54 | 20000 | 20 | 2800 | 3 |
| 940254 | 220 | GU10 | 4.5 | 120 | 195 | 51 | 54 | 20000 | 20 | 4200 | 3 |
| 940262 | 220 | GU10 | 6.5 | 120 | 325 | 51 | 54 | 20000 | 20 | 2800 | 3 |
| 940264 | 220 | GU10 | 6.5 | 120 | 325 | 51 | 54 | 20000 | 20 | 4200 | 3 |
| 940234 | 220 | GU10 | 7 | 60 | 600 | 51 | 60 | 20000 | 20 | 4200 | 4 |
| 940244 | 220 | GU10 | 9 | 60 | 700 | 51 | 70 | 20000 | 20 | 4200 | 4 |

Светодиодные лампы MR11 на 220В



| # | V | W | φ | Lm | D | H | ⊙ | ⊚ | ⊚ | |
|--------|-----|-------|---|-----|-----|----|----|-------|------|---|
| 933002 | 220 | GX5,3 | 3 | 120 | 260 | 35 | 42 | 20000 | 2800 | 1 |
| 933004 | 220 | GX5,3 | 3 | 120 | 260 | 35 | 42 | 20000 | 4200 | 1 |
| 933102 | 220 | Gu10 | 3 | 120 | 260 | 35 | 48 | 20000 | 2800 | 2 |
| 933104 | 220 | Gu10 | 3 | 120 | 260 | 35 | 48 | 20000 | 4200 | 2 |

Светодиодные лампы GX53 на 220В



| # | V | W | φ | Lm | D | H | ⊙ | ⊞ | ⊚ | ⊚ | |
|--------|-----|------|-----|-----|-----|----|----|-------|-----|------|---|
| 929042 | 220 | GX53 | 4.2 | 120 | 250 | 75 | 29 | 20000 | 60 | 2800 | 1 |
| 929044 | 220 | GX53 | 4.2 | 120 | 250 | 75 | 29 | 20000 | 60 | 4200 | 1 |
| 929062 | 220 | GX53 | 6 | 120 | 520 | 75 | 29 | 20000 | 60 | 2800 | 2 |
| 929064 | 220 | GX53 | 6 | 120 | 520 | 75 | 29 | 20000 | 60 | 4200 | 2 |
| 929082 | 220 | GX53 | 8.5 | 120 | 680 | 75 | 40 | 20000 | 60 | 2800 | 3 |
| 929084 | 220 | GX53 | 8.5 | 120 | 680 | 75 | 40 | 20000 | 60 | 4200 | 3 |
| 929122 | 220 | GX53 | 12 | 120 | 960 | 75 | 40 | 20000 | 100 | 2800 | 3 |
| 929124 | 220 | GX53 | 12 | 120 | 960 | 75 | 40 | 20000 | 100 | 4200 | 3 |

Светодиодные лампы DR111 на 220В



| # | V | W | φ | Lm | D | H | ⊙ | ⊚ | ⊚ | |
|--------|-----|-------|----|-----|------|-----|----|-------|------|---|
| 932102 | 220 | DR111 | 12 | 46 | 750 | 110 | 45 | 20000 | 2800 | 1 |
| 932104 | 220 | DR111 | 12 | 46 | 750 | 110 | 45 | 20000 | 4200 | 1 |
| 932142 | 220 | DR111 | 12 | 120 | 1100 | 110 | 50 | 20000 | 2800 | 2 |
| 932144 | 220 | DR111 | 12 | 120 | 1100 | 110 | 50 | 20000 | 4200 | 2 |

Светодиодные лампы G4/G5.3 на 12В и 220В



| # | V | W | Lm | D | H | ☼ | 📄 | 🌈 | 💡 | |
|--------|-----|------|-----|-----|----|----|-------|-----|------|---|
| 932502 | 12 | G4 | 1.5 | 110 | 10 | 35 | 20000 | 80 | 2800 | 1 |
| 932504 | 12 | G4 | 1.5 | 110 | 10 | 35 | 20000 | 80 | 4200 | 1 |
| 932702 | 220 | G4 | 1.5 | 80 | 12 | 38 | 20000 | 80 | 2800 | 2 |
| 932704 | 220 | G4 | 1.5 | 80 | 12 | 38 | 20000 | 80 | 4200 | 2 |
| 932722 | 220 | G4 | 3.2 | 260 | 18 | 50 | 20000 | 80 | 2800 | 3 |
| 932724 | 220 | G4 | 3.2 | 260 | 18 | 50 | 20000 | 80 | 4200 | 3 |
| 932822 | 220 | G5.3 | 3.2 | 260 | 18 | 50 | 20000 | 80 | 2800 | 3 |
| 932824 | 220 | G5.3 | 3.2 | 260 | 18 | 50 | 20000 | 80 | 4200 | 3 |
| 940402 | 12 | G4 | 3 | 210 | 10 | 45 | 20000 | 100 | 3000 | 4 |
| 940404 | 12 | G4 | 3 | 210 | 10 | 45 | 20000 | 100 | 4200 | 4 |
| 940442 | 220 | G4 | 3 | 200 | 10 | 37 | 20000 | 600 | 3000 | 4 |
| 940412 | 220 | G4 | 6 | 492 | 18 | 45 | 20000 | 600 | 3000 | 5 |
| 940414 | 220 | G4 | 6 | 492 | 18 | 45 | 20000 | 600 | 4200 | 5 |
| 940432 | 220 | G5.3 | 6 | 492 | 20 | 60 | 36000 | 600 | 3000 | 5 |
| 940434 | 220 | G5.3 | 6 | 492 | 20 | 60 | 36000 | 600 | 4200 | 5 |

Светодиодные лампы G9 на 220В



| # | V | W | Lm | D | H | ☼ | 📄 | 🌈 | 💡 | |
|---------|-----|----|----|-----|-------|----|-------|-----|------|---|
| 930802 | 220 | G9 | 9 | 850 | 35 | 74 | 20000 | 20 | 3000 | 1 |
| 930804 | 220 | G9 | 9 | 850 | 35 | 74 | 20000 | 20 | 4200 | 1 |
| 940452 | 220 | G9 | 6 | 492 | 18 | 50 | 20000 | 20 | 3000 | 2 |
| 940454 | 220 | G9 | 6 | 492 | 18 | 50 | 20000 | 20 | 4200 | 2 |
| 940462* | 220 | G9 | 6 | 492 | 18 | 50 | 20000 | 100 | 3000 | 3 |
| 940464* | 220 | G9 | 6 | 492 | 18 | 50 | 20000 | 100 | 4200 | 3 |
| 940482* | 220 | G9 | 4 | 352 | 16*12 | 50 | 20000 | 100 | 3000 | 4 |
| 940484* | 220 | G9 | 4 | 352 | 16*12 | 50 | 20000 | 100 | 4200 | 4 |

* матовая колба

Светодиодные лампы E14/ E27 на 220 В



| # | V | W | Lm | D | H | ☼ | 📄 | 🌈 | 💡 | |
|---------|-----|-----|----|-----|----|----|-------|-----|------|---|
| 930702 | 220 | E14 | 9 | 900 | 35 | 80 | 20000 | 80 | 2800 | 1 |
| 930704 | 220 | E14 | 9 | 900 | 35 | 80 | 20000 | 80 | 4200 | 1 |
| 930712* | 220 | E14 | 9 | 780 | 35 | 80 | 20000 | 80 | 2800 | 2 |
| 930714* | 220 | E14 | 9 | 780 | 35 | 80 | 20000 | 80 | 4200 | 2 |
| 930902 | 220 | E27 | 9 | 850 | 35 | 82 | 20000 | 20 | 2800 | 3 |
| 930904 | 220 | E27 | 9 | 850 | 35 | 82 | 20000 | 20 | 4200 | 3 |
| 930912* | 220 | E27 | 9 | 770 | 35 | 82 | 20000 | 100 | 2800 | 4 |
| 930914* | 220 | E27 | 9 | 770 | 35 | 82 | 20000 | 100 | 4200 | 4 |
| 940352 | 220 | E14 | 6 | 492 | 16 | 53 | 20000 | 600 | 3000 | 5 |
| 940354 | 220 | E14 | 6 | 492 | 16 | 53 | 20000 | 600 | 4200 | 5 |
| 940362* | 220 | E14 | 6 | 492 | 16 | 53 | 20000 | 600 | 3000 | 6 |
| 940364* | 220 | E14 | 6 | 492 | 16 | 53 | 20000 | 600 | 4200 | 6 |

* матовая колба

Декоративные светодиодные лампы E14 360°



| # | V | W | Lm | D | H | ☼ | 📄 | 🌈 | 💡 | |
|--------|-----|-----|----|-----|----|-----|-------|----|------|---|
| 940522 | 220 | E14 | 7 | 658 | 35 | 110 | 20000 | 20 | 3000 | 1 |
| 940542 | 220 | E14 | 7 | 658 | 35 | 110 | 20000 | 20 | 3000 | 2 |
| 940544 | 220 | E14 | 7 | 658 | 35 | 110 | 20000 | 20 | 4200 | 2 |
| 940622 | 220 | E14 | 7 | 658 | 35 | 135 | 20000 | 20 | 3000 | 3 |
| 940642 | 220 | E14 | 7 | 658 | 35 | 135 | 20000 | 20 | 3000 | 4 |
| 940644 | 220 | E14 | 7 | 658 | 35 | 135 | 20000 | 20 | 4200 | 4 |

Светодиодные лампы SMD E27 на 220В



| # | V | ⚡ | W | ∠ | Lm | D | H | 🕒 | 📄 | 🌈 | 💡 |
|---------|-----|-----|----|-----|------|----|-----|-------|----|------|---|
| 931002* | 220 | E27 | 6 | 360 | 760 | 60 | 120 | 20000 | 20 | 2800 | 1 |
| 931004* | 220 | E27 | 6 | 360 | 760 | 60 | 120 | 20000 | 20 | 4200 | 1 |
| 940002 | 220 | E27 | 9 | 180 | 900 | 65 | 117 | 20000 | 20 | 2800 | 2 |
| 940004 | 220 | E27 | 9 | 180 | 900 | 65 | 117 | 20000 | 20 | 4200 | 2 |
| 930122 | 220 | E27 | 12 | 180 | 1100 | 65 | 125 | 20000 | 50 | 3000 | 3 |
| 930124 | 220 | E27 | 12 | 180 | 1100 | 65 | 125 | 20000 | 50 | 4200 | 3 |
| 931302* | 220 | E27 | 12 | 180 | 1500 | 95 | 146 | 20000 | 20 | 2800 | 4 |
| 931304* | 220 | E27 | 12 | 180 | 1500 | 95 | 146 | 20000 | 20 | 4200 | 4 |
| 930312 | 220 | E27 | 13 | 180 | 1500 | 95 | 127 | 20000 | 20 | 3000 | 5 |
| 930314 | 220 | E27 | 13 | 180 | 1500 | 95 | 127 | 20000 | 20 | 4200 | 5 |

*Диммируемые лампы

Светодиодные лампы SMD E14 на 220В



| # | V | ⚡ | W | ∠ | Lm | D | H | 🕒 | 📄 | 🌈 | 💡 |
|---------|-----|-----|---|-----|-----|----|-----|-------|----|------|---|
| 940502* | 220 | E14 | 7 | 180 | 800 | 38 | 114 | 20000 | 20 | 2800 | 1 |
| 940504* | 220 | E14 | 7 | 180 | 800 | 38 | 114 | 20000 | 20 | 4200 | 1 |
| 940802 | 220 | E14 | 7 | 180 | 800 | 46 | 87 | 20000 | 20 | 2800 | 2 |
| 940804 | 220 | E14 | 7 | 180 | 800 | 46 | 87 | 20000 | 20 | 4200 | 2 |

*Диммируемые лампы

Светодиодные лампы Filament E14/E27 на 220В



| # | V | ⚡ | W | ∠ | Lm | D | H | 🕒 | 📄 | 🌈 | 💡 |
|--------|-----|-----|---|-----|-----|----|-----|-------|-----|------|---|
| 933502 | 220 | E14 | 6 | 360 | 560 | 35 | 98 | 20000 | 20 | 2800 | 1 |
| 933504 | 220 | E14 | 6 | 360 | 560 | 35 | 98 | 20000 | 20 | 4200 | 1 |
| 933514 | 220 | E14 | 6 | 360 | 560 | 35 | 98 | 20000 | 20 | 4200 | 2 |
| 933602 | 220 | E14 | 6 | 360 | 560 | 35 | 125 | 20000 | 20 | 2800 | 3 |
| 933604 | 220 | E14 | 6 | 360 | 560 | 35 | 125 | 20000 | 20 | 4200 | 3 |
| 933802 | 220 | E14 | 6 | 360 | 400 | 50 | 80 | 30000 | 20 | 2800 | 4 |
| 933804 | 220 | E14 | 6 | 360 | 400 | 50 | 80 | 30000 | 20 | 2800 | 4 |
| 933822 | 220 | E27 | 6 | 360 | 400 | 50 | 75 | 30000 | 20 | 2800 | 5 |
| 933824 | 220 | E27 | 6 | 360 | 400 | 50 | 75 | 30000 | 20 | 2800 | 5 |
| 940562 | 220 | E14 | 4 | 360 | 300 | 35 | 95 | 36000 | 100 | 2800 | 6 |
| 940564 | 220 | E14 | 4 | 360 | 300 | 35 | 95 | 36000 | 100 | 4200 | 6 |
| 940662 | 220 | E14 | 4 | 360 | 400 | 35 | 115 | 36000 | 20 | 2800 | 7 |
| 940664 | 220 | E14 | 4 | 360 | 400 | 35 | 115 | 36000 | 20 | 4200 | 7 |

Галогенные лампы

Галогенные лампы MR11/MR16 с зеркальным отражателем на 12В и 220В

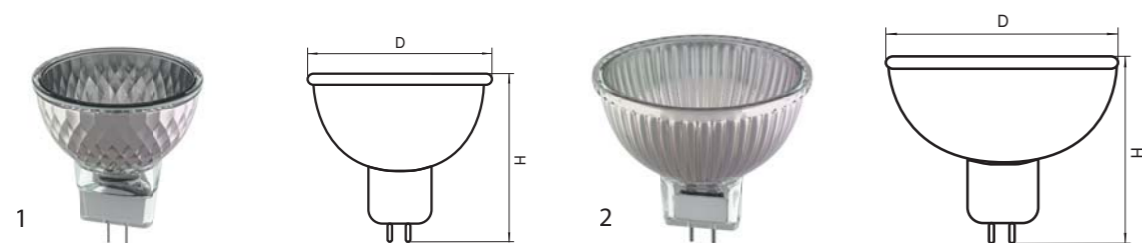

| # | V | W | φ | Lm | D | H | ⊙ | Ⓜ | ⚡ | ⚡ | |
|--------|-----|-------|----|----|------|----|----|------|----|------|---|
| 921003 | 12 | GU4 | 35 | 30 | 700 | 35 | 37 | 2000 | 20 | 2800 | 1 |
| 921006 | 12 | GU4 | 50 | 30 | 1100 | 35 | 37 | 2000 | 20 | 2800 | 1 |
| 921505 | 12 | GU5.3 | 35 | 60 | 700 | 51 | 45 | 5000 | 20 | 2800 | 2 |
| 921507 | 12 | GU5.3 | 50 | 60 | 1100 | 51 | 45 | 5000 | 20 | 2800 | 2 |
| 922004 | 220 | GU4 | 35 | 30 | 700 | 35 | 37 | 2000 | 20 | 2800 | 1 |

Галогенные лампы HP11/HP16 на 220В

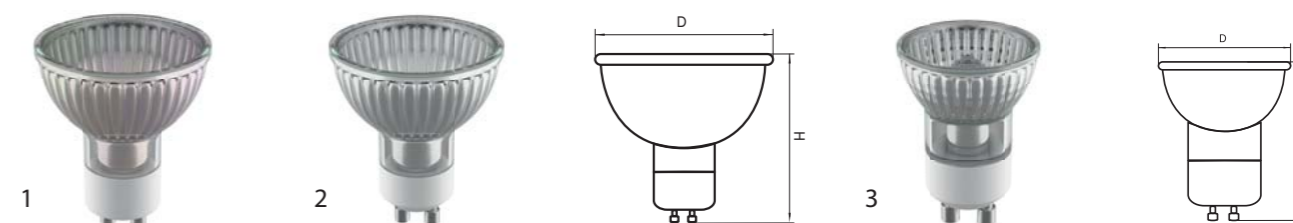

| # | V | W | φ | Lm | D | H | ⊙ | Ⓜ | ⚡ | ⚡ | |
|----------|-----|------|----|----|-----|----|----|------|----|------|---|
| 922007* | 220 | GZ10 | 50 | 40 | 900 | 51 | 52 | 2000 | 20 | 2800 | 1 |
| 922705** | 220 | GU10 | 35 | 40 | 600 | 51 | 52 | 2000 | 20 | 2800 | 2 |
| 922707** | 220 | GU10 | 50 | 40 | 950 | 51 | 52 | 2000 | 20 | 2800 | 2 |
| 922703** | 220 | GU10 | 35 | 40 | 600 | 35 | 50 | 2000 | 20 | 2800 | 3 |

*зеркальный отражатель
** алюминиевый отражатель

Галогенные лампы MR16 и DR11 с алюминиевым отражателем на 12В и 220В

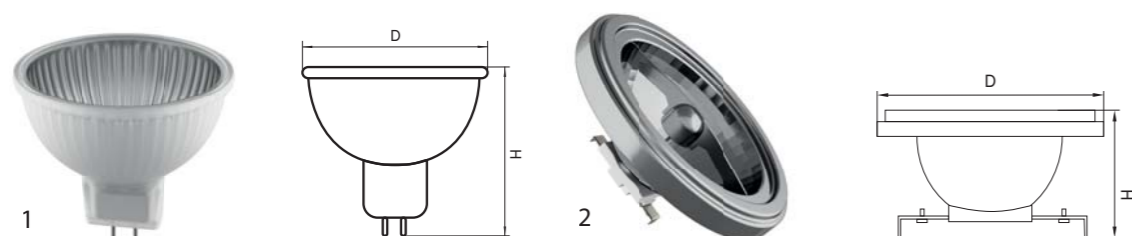

| # | V | W | φ | Lm | D | H | ⊙ | Ⓜ | ⚡ | ⚡ | |
|--------|-----|-------|----|----|------|-----|----|------|----|------|---|
| 921705 | 12 | GU5.3 | 35 | 60 | 700 | 51 | 45 | 2000 | 20 | 2800 | 1 |
| 921707 | 12 | GU5.3 | 50 | 60 | 1100 | 51 | 45 | 2000 | 20 | 2800 | 1 |
| 922105 | 220 | GX5.3 | 35 | 60 | 700 | 51 | 45 | 2000 | 20 | 2800 | 1 |
| 922107 | 220 | GX5.3 | 50 | 60 | 1100 | 51 | 45 | 2000 | 20 | 2800 | 1 |
| 921032 | 12 | G53 | 50 | 45 | 1100 | 111 | 62 | 2000 | 50 | 2800 | 2 |

Галогенные лампы MR16 с прозрачным отражателем на 12В и 220В



| # | V | W | φ | Lm | D | H | ⊙ | Ⓜ | ⚡ | ⚡ | |
|---------|-----|-------|----|----|------|----|----|------|----|------|---|
| 921227* | 12 | GU5.3 | 50 | 60 | 1100 | 51 | 45 | 2000 | 20 | 2800 | 1 |
| 921205 | 12 | GU5.3 | 35 | 60 | 700 | 51 | 45 | 2000 | 20 | 2800 | 2 |
| 921207 | 12 | GU5.3 | 50 | 60 | 1100 | 51 | 45 | 2000 | 20 | 2800 | 2 |
| 922205 | 220 | GX5.3 | 35 | 60 | 600 | 51 | 45 | 2000 | 20 | 2800 | 3 |
| 922207 | 220 | GX5.3 | 50 | 60 | 950 | 51 | 45 | 2000 | 20 | 2800 | 3 |

* галогенная лампа мультicolor

Капсульные галогенные лампы G4/G5.3 на 12В и 220В

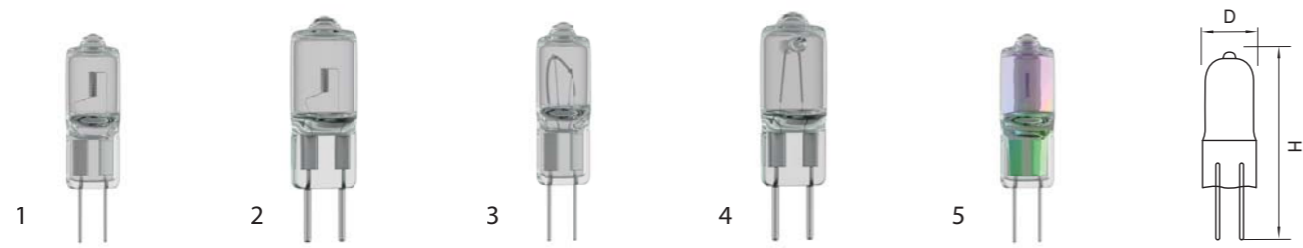

| # | V | Base | W | Lm | D | H | Life | Beam | Color | Icon |
|---------|-----|------|----|-----|----|----|------|------|-------|------|
| 921022 | 12 | G4 | 20 | 400 | 9 | 33 | 2000 | 100 | 2800 | 1 |
| 921023 | 12 | G4 | 35 | 600 | 9 | 33 | 2000 | 100 | 2800 | 1 |
| 921028 | 12 | G5.3 | 35 | 600 | 12 | 44 | 2000 | 100 | 2800 | 2 |
| 921029 | 12 | G5.3 | 50 | 910 | 12 | 44 | 2000 | 100 | 2800 | 2 |
| 922020 | 220 | G4 | 35 | 600 | 14 | 40 | 2000 | 100 | 2800 | 3 |
| 922028 | 220 | G5.3 | 35 | 600 | 14 | 46 | 2000 | 100 | 2800 | 4 |
| 922029 | 220 | G5.3 | 50 | 910 | 14 | 46 | 2000 | 100 | 2800 | 4 |
| 921025* | 12 | G4 | 35 | 400 | 9 | 33 | 2000 | 100 | 2800 | 5 |

* галогенная лампа мультicolor

Капсульные галогенные лампы G9 на 220В



| # | V | Base | W | Lm | D | H | Life | Beam | Color | Icon |
|--------|-----|------|----|-----|----|----|------|------|-------|------|
| 922022 | 220 | G9 | 25 | 310 | 14 | 54 | 2000 | 100 | 2800 | 1 |
| 922023 | 220 | G9 | 40 | 490 | 14 | 54 | 2000 | 100 | 2800 | 1 |
| 922024 | 220 | G9 | 60 | 820 | 14 | 54 | 2000 | 100 | 2800 | 1 |
| 922033 | 220 | G9 | 40 | 460 | 14 | 54 | 2000 | 100 | 2800 | 2 |

Энергосберегающие галогенные лампы E14 на 220В



| # | V | Base | W | Lm | D | H | Life | Beam | Color | Icon |
|---------|-----|---------|-------|-----|----|-----|------|------|-------|------|
| 922940 | 220 | E14 | 28=40 | 490 | 44 | 100 | 2000 | 20 | 2800 | 1 |
| 922960 | 220 | E14 | 42=60 | 820 | 44 | 100 | 2000 | 20 | 2800 | 1 |
| 922941 | 220 | E14 | 28=40 | 490 | 44 | 125 | 2000 | 20 | 2800 | 2 |
| 922961 | 220 | E14 | 42=60 | 820 | 44 | 125 | 2000 | 20 | 2800 | 2 |
| 922950* | 220 | E14(G9) | 40 | 490 | 40 | 100 | 2000 | 20 | 2800 | 3 |
| 922951* | 220 | E14(G9) | 40 | 490 | 35 | 130 | 2000 | 20 | 2800 | 4 |

*корпус лампы E14 с заменяемым источником света под G9

Линейные галогенные лампы R7s-118 на 220В



| # | V | Base | W | D | H | Beam | Life | Beam | Color | Icon |
|--------|-----|------|-----|---|-----|------|------|------|-------|------|
| 922046 | 220 | R7s | 150 | 5 | 118 | - | 2000 | 100 | 2800 | 1 |

Люминесцентные лампы

Стандартные энергосберегающие КЛЛ* лампы E14 и E27 на 220В



| # | V | Base | W | Lm | D | H | Light | Beam | Color | Life |
|--------|-----|------|----|------|----|-----|-------|------|-------|------|
| 927142 | 220 | E14 | 13 | 660 | 33 | 102 | 8000 | 50 | 2700 | 1 |
| 927144 | 220 | E14 | 13 | 660 | 33 | 102 | 8000 | 50 | 4000 | 1 |
| 927472 | 220 | E27 | 20 | 1200 | 45 | 103 | 8000 | 50 | 2700 | 2 |
| 927474 | 220 | E27 | 20 | 1200 | 45 | 103 | 8000 | 50 | 4000 | 2 |
| 927492 | 220 | E27 | 25 | 1530 | 45 | 106 | 8000 | 50 | 2700 | 2 |
| 927494 | 220 | E27 | 25 | 1530 | 45 | 106 | 8000 | 50 | 4000 | 2 |

Ультра-эффективные энергосберегающие КЛЛ* лампы E14 и E27 на 220В



| # | V | Base | W | Lm | D | H | Light | Beam | Color | Life |
|---------|-----|------|----|-----|----|-----|-------|------|-------|------|
| 927162* | 220 | E14 | 13 | 700 | 36 | 97 | 8000 | 2700 | 1 | |
| 927164* | 220 | E14 | 13 | 700 | 36 | 97 | 8000 | 4000 | 1 | |
| 927172* | 220 | E14 | 15 | 850 | 36 | 105 | 8000 | 2700 | 2 | |
| 927174* | 220 | E14 | 15 | 850 | 36 | 105 | 8000 | 4000 | 2 | |
| 927262* | 220 | E27 | 13 | 700 | 36 | 97 | 8000 | 2700 | 3 | |
| 927264* | 220 | E27 | 13 | 700 | 36 | 97 | 8000 | 4000 | 3 | |
| 927272* | 220 | E27 | 15 | 850 | 36 | 105 | 8000 | 2700 | 4 | |
| 927274* | 220 | E27 | 15 | 850 | 36 | 105 | 8000 | 4000 | 4 | |

*Технология Constant Light - неизменный световой поток на протяжении всего срока службы, технология Ultra Bright - ультра-высокого КПД и повышенная яркость ламп

Энергосберегающие КЛЛ лампы GX53 на 220В



| # | V | Base | W | Lm | D | H | Light | Beam | Color | Life |
|--------|-----|------|----|-----|----|----|-------|------|-------|------|
| 929912 | 220 | GX53 | 11 | 660 | 75 | 30 | 8000 | 100 | 2800 | 1 |
| 929914 | 220 | GX53 | 11 | 660 | 75 | 30 | 8000 | 100 | 4200 | 1 |
| 929932 | 220 | GX53 | 13 | 890 | 75 | 30 | 8000 | 100 | 2800 | 1 |
| 929934 | 220 | GX53 | 13 | 890 | 75 | 30 | 8000 | 100 | 4200 | 1 |

Энергосберегающие КЛЛ лампы DR111 на 220В



| # | V | Base | W | Lm | D | H | Light | Beam | Color | Life |
|--------|-----|------|----|------|-----|----|-------|------|-------|------|
| 928472 | 220 | - | 20 | 1200 | 110 | 73 | 8000 | 100 | 2700 | 2 |
| 928474 | 220 | - | 20 | 1200 | 110 | 73 | 8000 | 100 | 4200 | 2 |

Трансформаторы для светильников и комплектующие



MICRO/ NANO



Габариты, мм

H L W
20 75 34

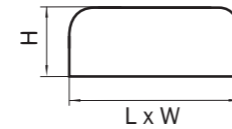

Мощность:
ГЛН 10Вт - 60Вт 517050
ГЛН 35Вт - 100Вт 517100

Цвет / Основание:
Белый



UNI



Габариты, мм

H L W
35 147 44 517150
35 175 47 517250

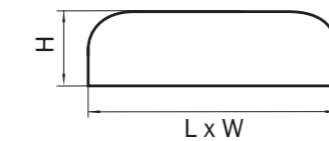

Мощность:
ГЛН 50Вт - 150Вт 517150
ГЛН 50Вт - 250Вт 517250

Цвет / Основание:
Белый



MINI



Габариты, мм

H L W
24 109 42

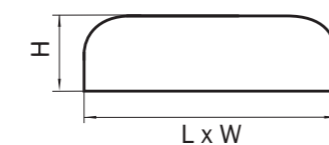

Мощность:
ГЛН 20Вт - 70Вт 517070

Цвет / Основание:
Белый

Светодиодная лента на 12В и комплектующие

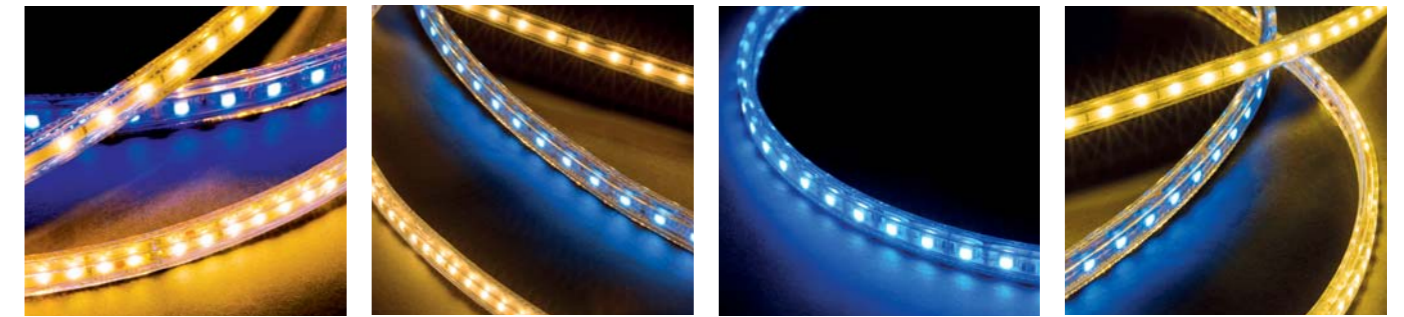

Ленты белого свечения:

| # | i |
|--------|--|
| 400002 | 3528 LED 12V 4.8W/m 60LED/m IP20 2700K-3000K 200m/box, теплый белый свет |
| 400004 | 3528 LED 12V 4.8W/m 60LED/m IP20 4200K-4500K 200m/box, нейтральный белый свет |
| 400012 | 3528 LED 12V 9.6W/m 120LED/m IP20 2700K-3000K 200m/box, теплый белый свет |
| 400014 | 3528 LED 12V 9.6W/m 120LED/m IP20 4200K-4500K 200m/box, нейтральный белый свет |
| 400022 | 3528 LED 12V 19.2W/m 240LED/m IP20 2800K-3200K 100m/box, теплый белый свет |
| 400024 | 3528 LED 12V 19.2W/m 240LED/m IP20 4200-4500K 100m/box, нейтральный белый свет |
| 400052 | 5050 LED 12V 14.4W/m 60LED/m IP20 2700K-3000K 200m/box, теплый белый свет |
| 400054 | 5050 LED 12V 14.4W/m 60LED/m IP20 4200K-4500K 200m/box, нейтральный белый свет |
| 400072 | 5630 LED 12V 28.8W/m 60LED/m IP20 2700K-3000K 200m/box, теплый белый свет |

Ленты цветного свечения:

| # | i |
|--------|---|
| 400040 | 5050 LED 12V 7.2W/m 30LED/m IP20 RGB 200m/box, цветная |
| 400050 | 5050 LED 12V 14.4W/m 60LED/m IP20 RGB 200m/box, цветная |

Комплектующие:

| # | i |
|--------|--|
| 408080 | жесткий соединитель для ленты 12V 3528 (лента-лента) |
| 408081 | гибкий соединитель / кабель питания для ленты 12V 3528 (лента-лента) (лента-трансформатор) |
| 408100 | жесткий соединитель для ленты 12V 5050 одноцветная (лента-лента) |
| 408101 | гибкий соединитель / кабель питания для ленты 12V 5050 одноцветная (лента-лента) (лента-трансформатор) |
| 408110 | жесткий соединитель для ленты 12V 5050 RGB (лента-лента) |
| 408111 | гибкий соединитель / кабель питания для ленты 12V 5050 RGB (лента-лента) (лента-контроллер) |
| 409309 | профиль с прямоугольным рассеивателем для светодиодной ленты (алюм) 3м |
| 409319 | профиль с полукруглым рассеивателем для светодиодной ленты (алюм) 3м |

Светодиодная лента на 220В и комплектующие



Ленты белого свечения:

| # | i |
|--------|--|
| 402002 | 3528 LED 220V 4Lm 60LED/m IP65 2800K-3200K 100m/box, 5мм теплый белый свет |
| 402004 | 3528 LED 220V 4Lm 60LED/m IP65 4200K-4500K 100m/box, 5мм нейтральный белый свет |
| 402032 | 3014 LED 220V 10-12Lm 120LED/m IP65 2800K-3200K 100m/box 5мм, теплый белый свет |
| 402034 | 3014 LED 220V 10-12Lm 120LED/m IP65 4200K-4500K 100m/box 5мм, нейтральный белый свет |

Ленты цветного свечения:

| # | i |
|--------|--|
| 402050 | 5050 LED 220V 60LED/m IP65 RGB 4200K-4500K 50m/box, 8мм, цветная |

Комплектующие:

| # | i |
|--------|---|
| 408900 | кабель питания для ленты 220V 3528 / 3014 |
| 408901 | соединитель для ленты 220V 3528 / 3014 (лента-лента) |
| 408902 | соединитель 2-х штырьковый для ленты 220V 3528 / 3014 (питание-лента) |
| 408906 | монтажная клипса для ленты 220V 3528 / 3014 |
| 408909 | изолирующая заглушка для ленты 220V 3528 / 3014 |
| 408950 | кабель питания для ленты 220V 5050 RGB с контролем |
| 408951 | соединитель для ленты 220V 5050 RGB (лента - лента) |
| 408952 | соединитель 4-х штырьковый для ленты 220V 5050 RGB (питание - лента) |
| 408956 | монтажная клипса для ленты 220V 5050 RGB |
| 408959 | изолирующая заглушка для ленты 220V 5050 RGB |

Трансформаторы для светодиодной ленты

RGB контроллеры и усилители для управления светодиодными лентами:



| # | i | W | L | H | 💡 |
|--------|--|----|-----|----|---|
| 410704 | Усилитель LED RGB 12V/24V max 4Ax3CH | 62 | 105 | 25 | 1 |
| 410806 | Контроллер RC LED RGB 12V/24V max 6Ax3CH | 40 | 127 | 30 | 2 |
| 410904 | Контроллер Master WiFi + RC LED RGB 12V/24V max 4Ax3CH | 80 | 127 | 30 | 3 |
| 410954 | Контроллер Mini WiFi LED RGB 12V/24V max 4Ax3CH | 45 | 85 | 23 | 4 |

Трансформаторы для светодиодной ленты:

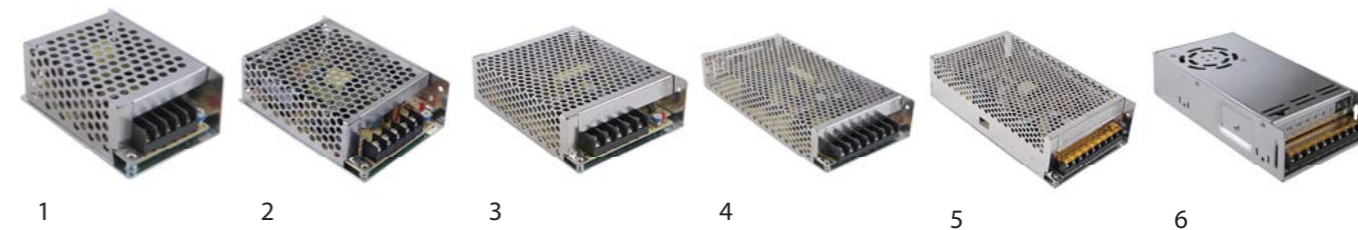

| # | V | i | W | L | H | 💡 |
|--------|----|-------|-----|-----|----|---|
| 410025 | 12 | 25BT | 59 | 86 | 34 | 1 |
| 410060 | 12 | 60BT | 80 | 110 | 35 | 2 |
| 410100 | 12 | 100BT | 90 | 110 | 40 | 3 |
| 410150 | 12 | 150BT | 100 | 220 | 50 | 4 |
| 410200 | 12 | 200BT | 110 | 210 | 51 | 5 |
| 410300 | 12 | 300BT | 100 | 200 | 51 | 6 |
| 410400 | 12 | 400BT | 100 | 200 | 51 | 6 |

Светильники во включенном состоянии

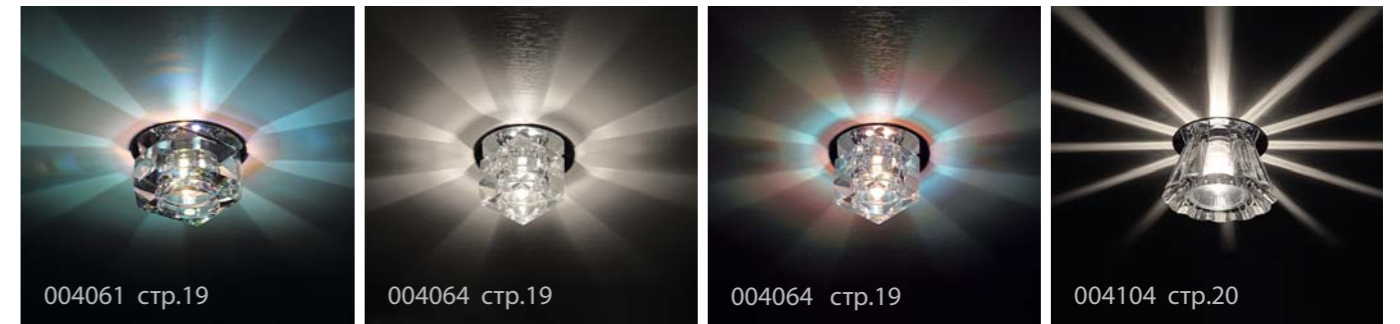
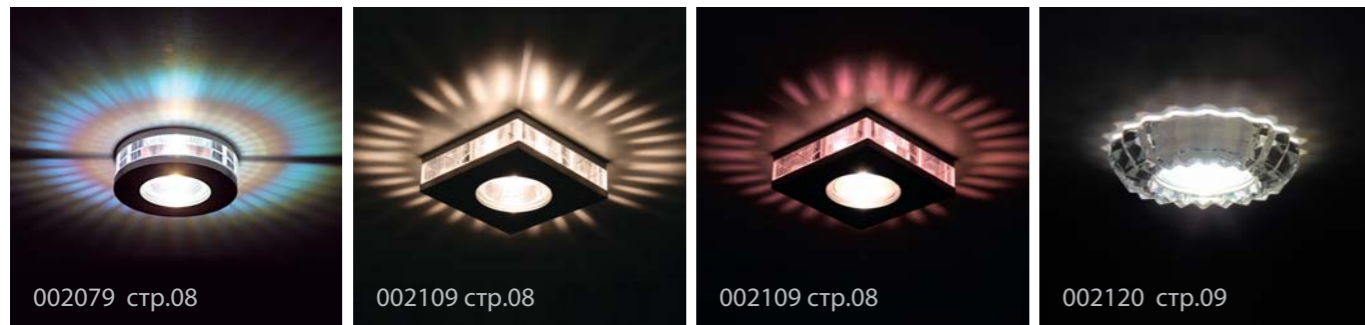



Стенды

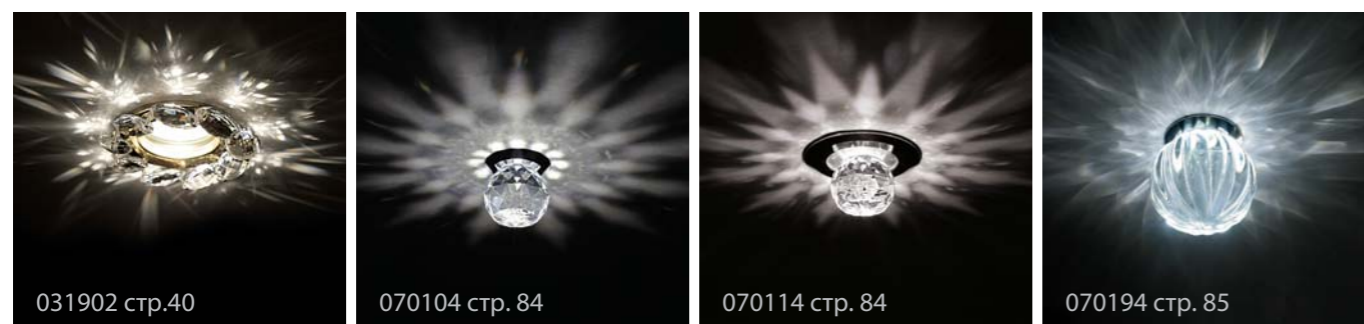
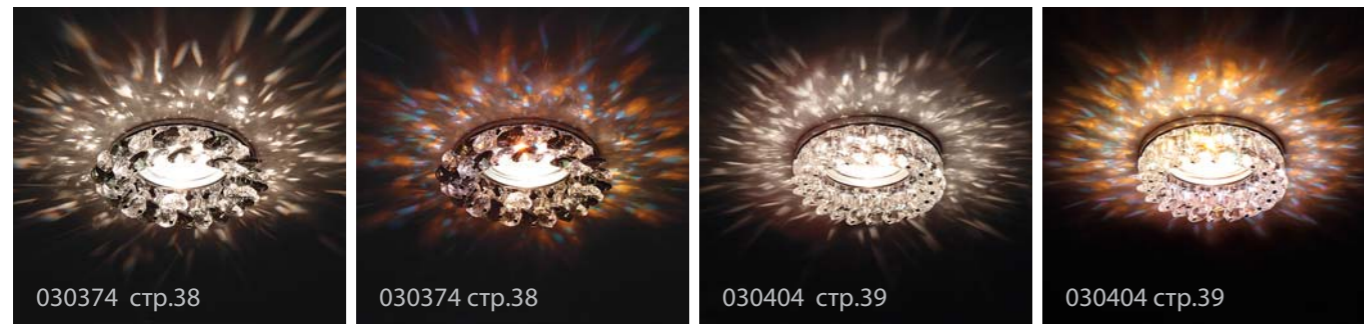
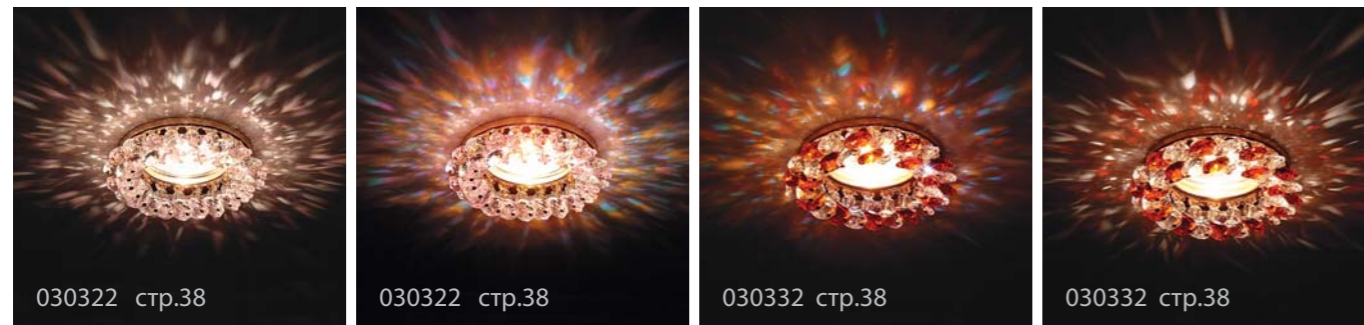

1. Стенд с образцами продукции.

Размеры в см: 120 x 80 x 7. Поставляется бесплатно при приобретении образцов светильников. Светильники подбираются индивидуально по вашему запросу с учетом размеров имеющихся отверстий.

2. Стенд для демонстрации образцов ламп Lightstar 999001.

Размеры в см: 60 x 15 x 8. Стенд для ламп цоколь E27 - 5 шт, E14 - 5 шт. Поставляется бесплатно, при приобретении образцов из ассортимента LED ламп.

3. Стенд для демонстрации образцов ламп Lightstar 999002.

Размеры в см: 50 x 15 x 8. Стенд для ламп GU10, G9, G5.3, G4. Поставляется бесплатно, при приобретении образцов из ассортимента LED ламп.



Розничные продажи в Москве:

1. ЦДИ «Экспострой», Нахимовский проспект, д. 24
павильон 1, 2 этаж, место 56.....тел. +7.499.124.8349
павильон 1, 2 этаж, место 59.....тел. +7.499.994.0177
павильон 2, 1 этаж, место 193.....тел. +7.495.779.1175
павильон 2, 2 этаж, место 206.....тел. +7.499.127.0017
павильон 2, 2 этаж, место 208.....тел. +7.495.803.3394
павильон 2, 2 этаж, место 255.....тел. +7.495.779.1027
павильон 3, 1 этаж, место 320.....тел. +7.495.719.0574
2. ТВК «Möbel Exro», Нахимовский проспект, д.24, 1 этаж, стенд О30.....тел. +7.495.249.6050
3. ТВК «Decor Exro», Нахимовский проспект, д.24, 1 этаж, стенд Н1/1.....тел. +7.495.980.9026
4. ТЦ «Метр Квадратный»,
Волгоградский проспект, д. 32, к.25, 1 этаж, павильон 165-166.....тел. +7.499.409.4956
5. ВЦ «РосСтройЭкспо» Фрунзенская наб., д.30, 3 павильон, место 39А.....тел. +7.499.242.0048

Оптовые продажи в Москве:

127349, г.Москва, Шенкурский пр., д. 3Б, 2 этаж, офис 208, тел./факс: +7 (495) 648 62 20 многоканальный
e-mail: opt@lightstar.ru

Группа в VKONTAKTE «LIGHTSTAR (ЛАЙТСТАР) Светильники и люстры»
<http://vk.com/lightstargroup>

Фотографии: Матвеева Е.В., Лапшин И.

